



DMX240 Controller

Ref. nr.: 154.090



INSTRUCTION MANUAL
MANUAL DE INSTRUCCIONES
MANUEL D'INSTRUCTIONS

V2.3

ENGLISH

Congratulations to the purchase of this Beamz product. Please read this manual thoroughly prior to using the product in order to benefit fully from all features.

Read the manual prior to using the product. Follow the instructions in order not to invalidate the warranty. Take all precautions to avoid fire and/or electrical shock. Repairs must only be carried out by a qualified technician in order to avoid electrical shock. Keep the manual for future reference.

- Prior to using the product, please ask advice from a specialist. When the unit is switched on for the first time, some smell may occur. This is normal and will disappear after a while.
- The unit contains voltage carrying parts. Therefore do NOT open the housing.
- Do not place metal objects or pour liquids into the product. This may cause electrical shock and malfunction.
- Do not place the product near heat sources such as radiators, etc. Do not place the unit on a vibrating surface. Do not cover the ventilation holes.
- The product is not suitable for continuous use.
- Be careful with the mains lead and do not damage it. A faulty or damaged mains lead can cause electrical shock and malfunction.
- When unplugging the product from a mains outlet, always pull the plug, never the lead.
- Do not plug or unplug the unit with wet hands.
- If the plug and/or the mains lead are damaged, they need to be replaced by a qualified technician.
- If the product is damaged to such an extent that internal parts are visible, do NOT plug the unit into a mains outlet and DO NOT switch the product on. Contact your dealer. Do NOT connect the product to a rheostat or dimmer.
- To avoid fire and shock hazard, do not expose the product to rain and moisture.
- All repairs should be carried out by a qualified technician only.
- Connect the product to an earthed mains outlet (220-240Vac/50Hz) protected by a 10-16A fuse.
- During a thunderstorm or if the product will not be used for a longer period of time, unplug it from the mains. The rule is: Unplug it from the mains when not in use.
- If the product has not been used for a longer period of time, condensation may occur. Let the unit reach room temperature before you switch it on. Never use the product in humid rooms or outdoors.
- During operation, the housing becomes very hot. Do not touch it during operation and immediately after.
- To prevent accidents in companies, you must follow the applicable guide lines and follow the instructions.
- Secure the product with an extra safety chain if the unit is ceiling mount. Use a truss system with clamps. Make sure nobody stands in the mounting area. Mount the effect at least 50cm away from inflammable material and leave at least 1 meter space on every side to ensure sufficient cooling.
- This product contains high intensity LEDs. Do not look into the LED light to prevent damage to your eyes.
- Do not repeatedly switch the product on and off. This shortens the life time.
- Keep the unit out of the reach of children. Do not leave the unit unattended.
- Do not use cleaning sprays to clean switches. The residues of these sprays cause deposits of dust and grease. In case of malfunction, always seek advice from a specialist.
- Only operate the product with clean hands.
- Do not force the controls.
- If the product has fallen, always have it checked by a qualified technician before you switch the product on again.
- Do not use chemicals to clean the unit. They damage the varnish. Only clean the product with a dry cloth.
- Keep away from electronic equipment that may cause interference.
- Only use original spares for repairs, otherwise serious damage and/or dangerous radiation may occur.
- Switch the product off prior to unplugging it from the mains and/or other equipment. Unplug all leads and cables prior to moving the product.
- Make sure that the mains lead cannot be damaged when people walk on it. Check the mains lead before every use for damages and faults!
- The mains voltage is 220-240Vac/50Hz. Check if power outlet match. If you travel, make sure that the mains voltage of the country is suitable for this product.
- Keep the original packing material so that you can transport the product in safe conditions



This mark attracts the attention of the user to high voltages that are present inside the housing and that are of sufficient magnitude to cause a shock hazard.



This mark attracts the attention of the user to important instructions that are contained in the manual and that he should read and adhere to.



DO NOT LOOK DIRECTLY INTO THE LENS. This can damage your eyes. Persons who are subject to epileptic attacks should be aware of the effects that this light effect may have on them.

The product has been certified CE. It is prohibited to make any changes to the product. They would invalidate the CE certificate and their guarantee!

NOTE: To make sure that the unit will function normally, it must be used in rooms with a temperature between 5°C/41°F and 35°C/95°F.



Electric products must not be put into household waste. Please bring them to a recycling centre. Ask your local authorities or your dealer about the way to proceed. The specifications are typical. The actual values can slightly change from one unit to the other. Specifications can be changed without prior notice.

Do not attempt to make any repairs yourself. This would invalid your warranty. Do not make any changes to the product. This would also invalid your warranty. The warranty is not applicable in case of accidents or damages caused by inappropriate use or disrespect of the warnings contained in this manual. Beamz cannot be held responsible for personal injuries caused by a disrespect of the safety recommendations and warnings. This is also applicable to all damages in whatever form.

UNPACKING INSTRUCTION

CAUTION! Immediately upon receiving the product, carefully unpack the carton, check the contents to ensure that all parts are present, and have been received in good condition. Notify the shipper immediately and retain packing material for inspection if any parts appear damage from shipping or the package itself shows signs of mishandling. Save the package and all packing materials. In the event that the product must be returned to the factory, it is important that the product be returned in the original factory box and packing.

If the device has been exposed to drastic temperature fluctuation (e.g. after transportation), do not switch it on immediately. The arising condensation water might damage your device. Leave the device switched off until it has reached room temperature.

POWERSUPPLY

On the label on the backside of the product is indicated on this type of power supply must be connected. Check that the mains voltage corresponds to this, all other voltages than specified, the light effect can be irreparably damaged. The product must also be directly connected to the mains and may be used. No dimmer or adjustable power supply.



Always connect the device to a protected circuit (circuit breaker or fuse). Make sure the device has an appropriate electrical ground to avoid the risk of electrocution or fire.

DMX-512 CONNECTION

If you are using a standard DMX controller, you can connect the DMX-output of the controller directly to the DMX-input of the first unit in a DMX-chain. Always connect the output of one unit with the input of the next unit until all units are connected. If you use a controller with 5 pin DMX connection you will need to use a 5-pin to 3-pin adapter.

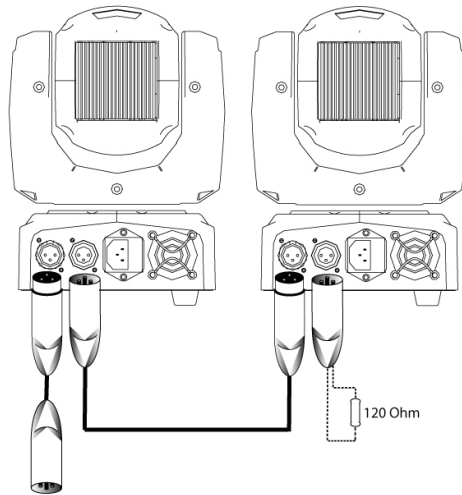

At the last fixture, the DMX cable has to be terminated. Solder a 120 Ohm resistor between signal (-) and signal (+) into a 3-pin XLR connector and plug this into the DMX output of the last fixture in the chain.

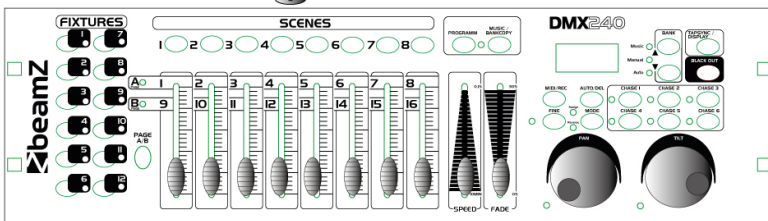
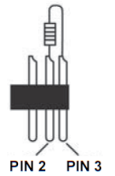

3-Pin XLR to 5-Pin XLR Conversion		
Conductor	3-Pin XLR Female (Out)	5-Pin XLR Male (In)
Ground/Shield	Pin 1	Pin 1
Data Compliment (- signal)	Pin 2	Pin 2
Data True (+ signal)	Pin 3	Pin 3
Not Used		Pin 4 – Do Not Use
Not Used		Pin 5 – Do Not Use

OVERVIEW

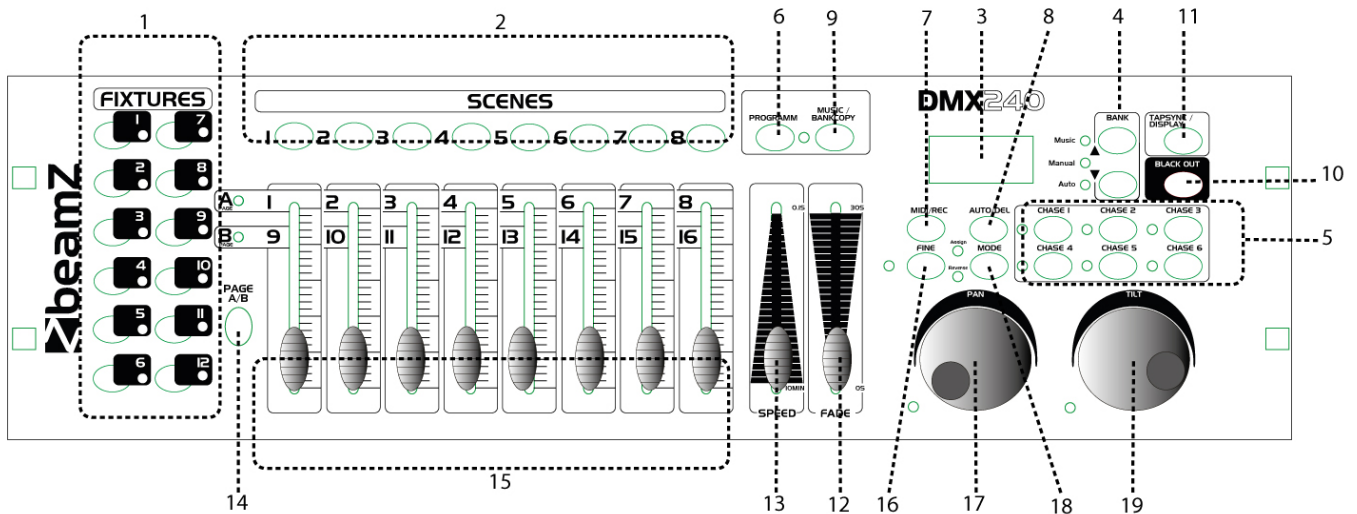

1. Fixture buttons (1 – 12)

Used to select relevant fixture for control.

2. Scene buttons (1-8)

Press the scene buttons to load or stored your scenes. There are a maximum of 240 programmable scenes.

3. Segment Display

Shows the current activity or programming state.

4. Bank Buttons (Up/Down)

Press the Up/Down buttons to select a bank from 30 banks.

5. Chase Buttons(1-6)

Used to select your programmed chase consisting a maximum of 240 scenes.

6. Program Button

Used to activate Program mode.

7. MIDI/Rec Button

Record programs.

8. Auto/Del Button

Used to activate Auto mode or to delete scenes and chases.

9. Music/Bank Copy

Used to activate Music mode or to create scenes and chase programs.

10. Blackout Button

Used to disable channel output.

11. Tap Sync/Display

Used to create a standard beat or to change the values display between % and 255.

12. Fade Time Slider

Used to adjust the Fade Time. Fade Time is the amount of time it takes for a fixture(scanner) to move from one position to another, for the dimmer to fade in or fade out.

13. Speed Slider

Used to adjust the speed at which the scenes will chase.

14. Page Select Button

Used to select faders for the fixture between Page A(1-8) and Page B (9-16).

15. Faders

This faders are used to control the intensity of channel 1-8 or channel 9-16 depending upon the selected page.

16. Fine Button.

When Fine is on, the Pan or Tilt wheel will control the scanner in the smallest increment.

17. Pan Wheel

This jog wheel is used to control the pan of the fixture or for programming.

18. Mode button

Pressing Fine and Mode buttons allows to activate Assign or Reverse mode.

19. Tilt Wheel

This jog wheel is used to control the Tilt of the scanner or for programming.

REAR VIEW

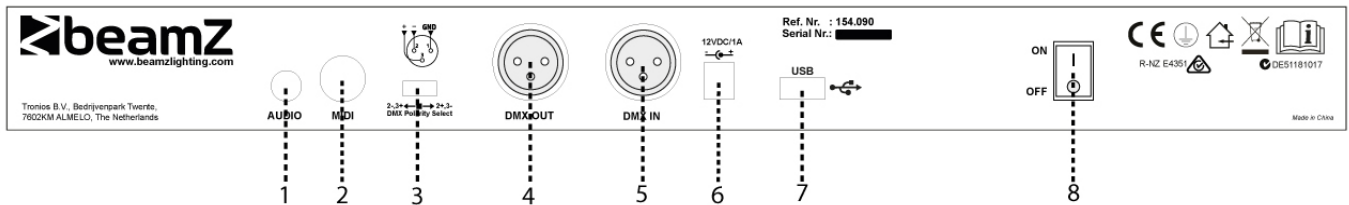

1. Audio in
0.1V – 1Vp-p

2. Not connected

3. DMX Polarity select
Make sure the polarity of your fixture.

4. DMX Out
This connector sends your DMX value to the DMX scanner or DMX pack.

5. DMX In
This connector accepts your DMX input signals.

6. DC Input
DC 9 – 12V, 300mA

7. USB
For connect a USB lamp

8. Power Switch
This switch turns On/Off the power.

1.0 OPERATION GUIDE

GENERAL

This unit allows you to program 12 scanners of 16 DMX channels, 30 banks of 8 programmable scenes, 6 chases of 240 programmed scenes using 8 faders and other function buttons. With the use of two jog wheels, you may easily control the Pan or Tilt of the fixtures. To tailor your special effect lighting, this unit enables you to assign or reverse the DMX channels. In addition, two or more units can communicate with each other so that they can send or receive file dump.

Display Information

The LCD Display contains a maximum of 2x8 characters.

LCD Display

Chase 5
Step 002
Data 151
SP: 1M36S
TP: 5.32S
FT: 10.5S
ASS 07 08
RES 10 13
SN 6
BK 03

Message

Chase 5 is activated.
The 2nd step of a chase
DMX value(000-255)
The current speed is 1 minute and 36 seconds
The time of the last two taps is 5.32 seconds
Fade time is 10.5 seconds
Assign DMX channels 7 and 8
Reverse DMX channels 10 and 13
Scene 6
Bank 03

1.1 PROGRAM ENABLE

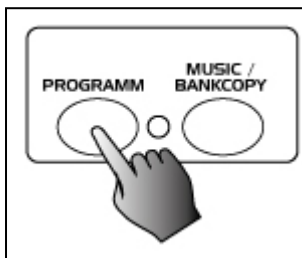

When the power is turned on, this unit enters Manual mode automatically. Press the Program button for three seconds to activate Program mode, a fast blinking light in the Segment Display next to "PROG." Indicates its selection.

1.2 PROGRAMMING SCENES

1. Enter Program mode.

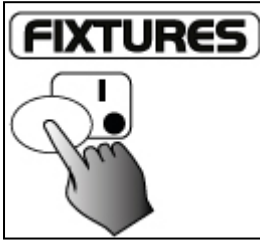

2. Press the Fixtures button to turn on its fader control, which is indicated by the lit LED. You may select several scanners at a time by tapping of these Fixtures buttons, so you can assign several fixtures at a time with this unit.

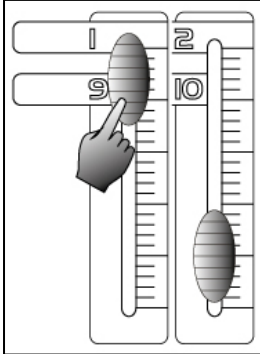

3. Create a desired scene using the faders. The DMX value is 0 when the fader is fully down(bottom) and 255 when it is fully up(top).

4. If necessary, you may tap the Page Select button to control the second set of 8 DMX channels.



5. Once the scene is satisfactory, tap the MIDI/Rec button to program this scene into memory.

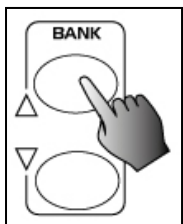

6. Tap the Bank Up/Down button to select the bank you want to store your scene into. There are total 30 banks you can select, you may store up to 8 scenes into each bank.

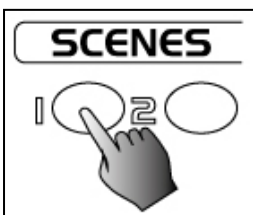

7. Tap the Scene button to store your scene, all LEDs and the Segment Display will flash three times briefly indicating this operation, then the Segment Display will show the bank and the scene.

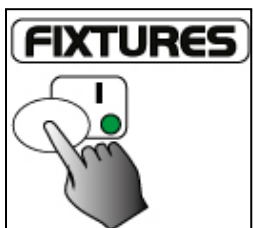

8. Repeat steps 3-7 until all desired scenes have been programmed into memory. Tap the fixtures button again to turn off its fader control.

To assign another fixture, you may tap the corresponding Scanner button to turn on its fader control, then you may begin your programming again.

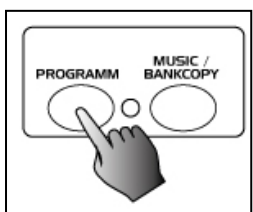

9. If you wish not continue your programming, press and hold down the Program button for three seconds to exit Program mode, the blinking light in the Segment Display goes out indicating this selection.

EXAMPLE: Program 8 scenes with channel 1-8 at full in sequence into bank 2 and assign these scenes to fixtures 2.

1. Program enable.
2. Tap the Scanner 2 button to turn on its fader control.
3. Tap the Page Select button to select Page A.
4. Push Fader 1 to the top position.
5. Tap the MIDI/Rec button.
6. Select bank 2 using Bank Up/Down button.
7. Tap the Scene 1 button to store the first scene.
8. Repeat steps 4-7 until all 8 scenes have been programmed into bank 2.
9. Tap the Scanner 2 button again to turn off its fader control.
10. Press the Program button for 3 seconds to exit Programming mode.

1.3 SCENE EDITING

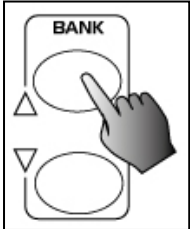

1. Program enable.
2. Tap the Bank Up/Down button to select the bank that contains the scene you wish to edit.

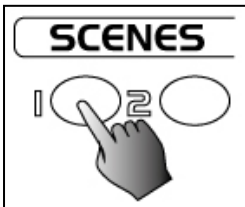

3. Select the scene you want to edit by tapping its Scene button.

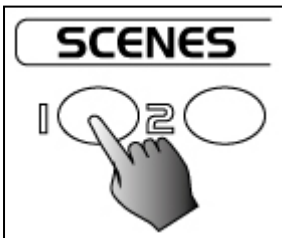

6. Tap the Scene button that corresponds to the scene you're editing. This will overwrite the exited scene.

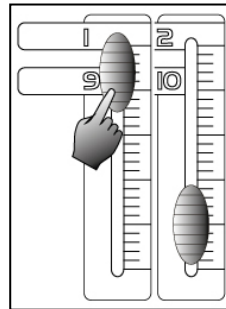

4. Use the Faders or jog wheels to make your desired adjustments.

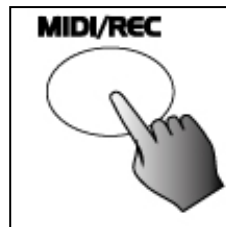

5. Once you've made your changes, tap the MIDI/Rec button.

NOTE: Be sure to select the same scene in steps 3 and 6, otherwise you may accidentally record over an exited scene.

1.4 SCANNER COPY

This function allows you to copy the settings of one scanner to another.



1. Press and hold down the Scanner button you want to copy.

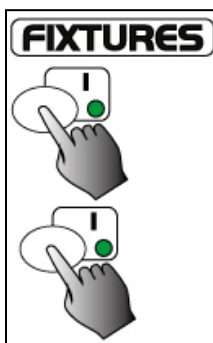

2. While holding the Scanner button, tap the Scanner button you want to copy to.

1.5 SCENE COPY

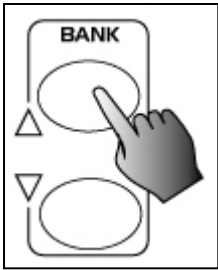

1. Program enable.
2. Tap the Bank Up/Down button to select the bank that contains the scene you wish to copy.

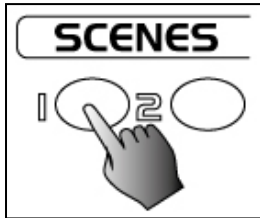

3. Select the scene you want to copy by tapping its Scene button.

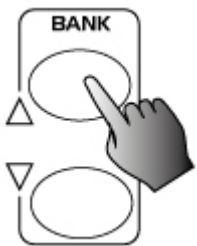

4. Tap the Bank Up/Down button to select the bank you wish to copy the scene to.

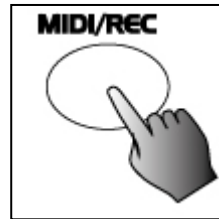

5. Tap the MIDI/Rec button.

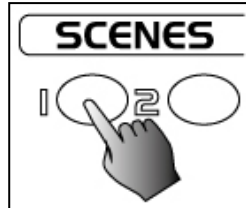

6. Tap the Scene button you wish to copy the scene to.

1.6 DELETE A SCENE

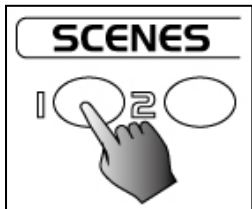

1. Tap the desired Scene button to select the scene you wish to delete.

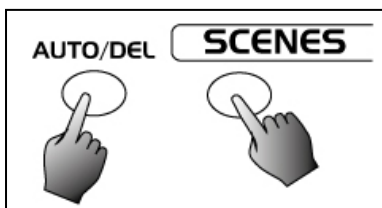

2. Press and hold down the Auto/Del button. While holding down the Auto/Del button, tap the Scene button that stores the scene you wish to delete.

When a programmed scene is deleted, all DMX channel in this scene is set to 0.

1.7 DELETE ALL SCENES

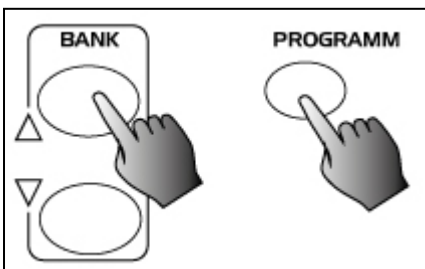

This function will reset all DMX channel to 0 output.

1. With the power off, press and hold down the Program and Bank Down buttons at a time.
2. Apply power again, all scenes should be cleared.

1.8 BANK COPY

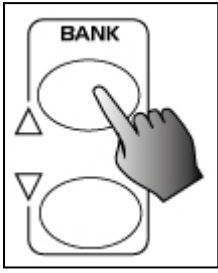

1. Program enable.
2. Tap the Bank Up/Down button to select the bank you wish to copy.

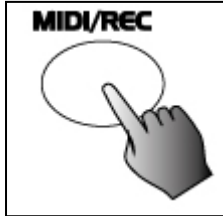

3. Tap the MIDI/Rec button.

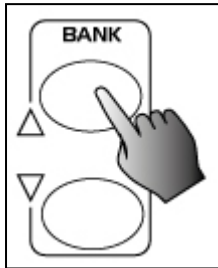

4. Tap the Bank Up/Down button to select the bank you wish to copy to.

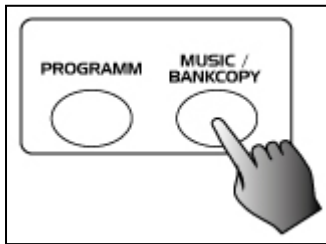

5. Tap the Music/Bank Copy button, all LEDs and the Segment Display will flash three times briefly indicating the function has been completed.

6. Press the Program button for three seconds to exit Programming mode.

2.0 PROGRAMMING CHASES

You must program scenes before you can program chases, this function allows you to store up to 240 scenes into one chase.

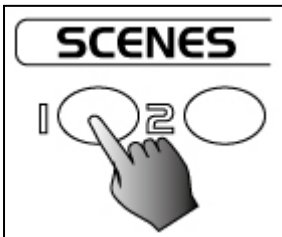

1. Program enable.
2. Tap the Chase button to select the chase to program. Each time you can select a chase only.



3. Select a desired scene from the bank that has stored scenes. (described in Programming Scenes)

4. Tap the MIDI/Rec button.
5. Repeat steps 3-4 until you've reached your desired effect. You may record up to 240 scenes into a chase.

2.1 PROGRAM A BANK OF SCENES INTO A CHASE

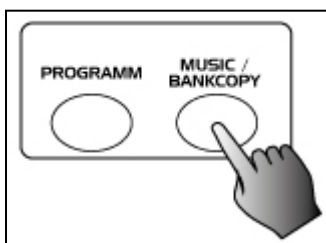

1. Program enable.
2. Select the chase using Chase buttons 1-6.
3. Use Bank Up/Down button to select the bank that contains the scenes you wish to copy.
4. Tap the Music/Bank Copy button.

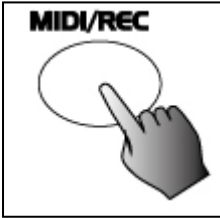

5. Tap the MIDI/Rec Copy button, all LEDs and the Segment Display will flash three times briefly indicating all 8 scenes in this bank have been programmed into this chase.

2.2 ADD A STEP

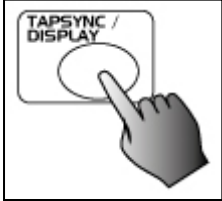

1. Program enable.
2. Select the chase you wish to add a step to.
3. Tap the Tap Sync/Display button causing a highlight next to "Step", the first digit in the Segment Display shows the chase and the next three digits show its step.

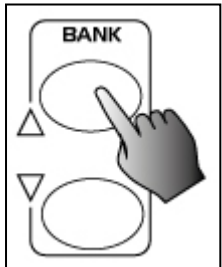

4. Tap the Bank Up/Down button to scroll to the step you wish to add a step after.



5. Tap the MIDI/Rec button, the Segment Display will read the step one higher than before.

For example, if you want to insert a step between step 3 and step 4, and you scroll to step 3, when you tap the MIDI/Rec button, the Segment Display will read step 4.

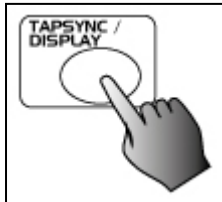

6. Tap the Tap Sync/Display button again, the Segment Display shows the current chase, scene and bank. Create a desired scene and record it as a new step or select a programmed scene you wish to add into this chase.

Hints: You may tap the Tap Sync/Display button to change the display mode between step and the bank.



7. Tap the MIDI/Rec button again, all LEDs and the Segment Display will flash three times briefly indicating the new step has been inserted into this chase.

2.3 DELETE A STEP

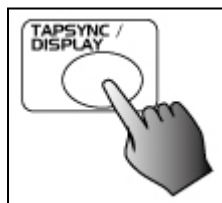

1. Program enable.
2. Select the chase that contains the step you wish to delete.
3. Tap the Tap Sync/Display button causing the Segment Display shows the steps.
4. Tap the Bank Up/Down button to scroll to the step you wish to delete.



5. Tap the Auto/Del button to delete the step, all LEDs and the Segment Display will flash three times briefly indicating that the step has been deleted.

2.4 DELETE A CHASE

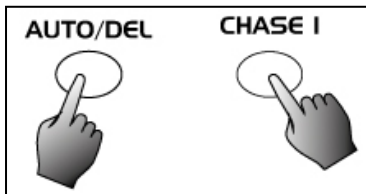

1. Select the chase you wish to delete.
2. Press and hold down the Auto/Del button. Tap the Chase button while holding down the Auto/Del button, all LEDs and the Segment Display will flash three times briefly indicating this chase has been deleted.

2.5 DELETE ALL CHASES

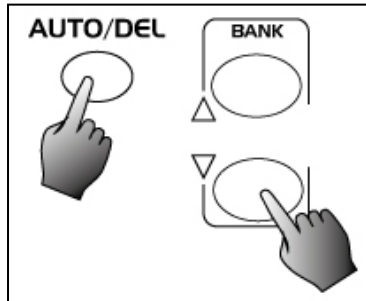

1. With the power off, press and hold down the Auto/Del and Bank Down buttons at the same time.
2. Apply the power again.

3.0 ASSIGN/REVERSE DMX CHANNEL

3.1 ASSIGN DMX CHANNEL

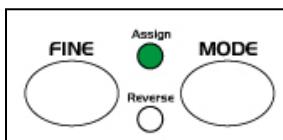

1. Program enable.
2. Press the Fine and Mode buttons at a time, the Assign LED light up indicating Assign mode is active.

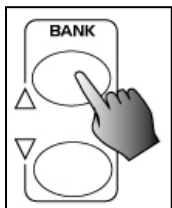

3. Use Bank Up/Down button to change between the Pan and Tilt, the corresponding LED lights indicating this selection,

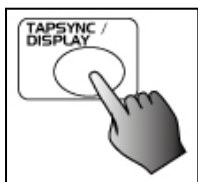

4. Tap the Tap/Display button to change between 8CH. And 16Ch. Mode, the LCD Reads

ASSXX XX
X/Y → 08CH

ASSXX XX
X/Y → 16CH



5. Tap the fixture button to select the fixture.

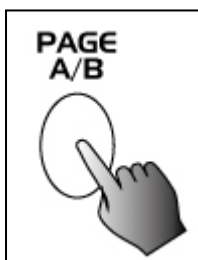

6. Tap the page select button to select page A or page B.

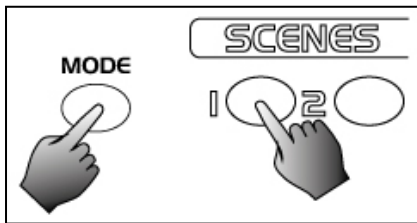

7. While pressing the mode button, tap the Scene button, all LEDs should flash briefly indicating the DMX channel is assigned. (Scene button 1 stands for DMX channel 1, Scene button 2 stands for DMX channel 2, and so on.)

8. Continue steps 3-7, you may assign a maximum of 48 DMX channels for 12 fixtures.

3.2 REVERSE DMX CHANNEL

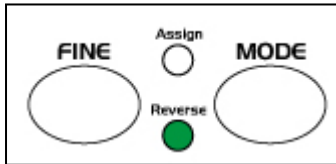

1. Program enable.

2. Press the Fine and Mode buttons the second time, the Reverse LED lights up indicating Reverse mode is active.

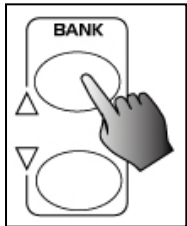

3. Use bank Up/Down button to change between the Pan and Tilt, the corresponding LED lights indicating this selection.

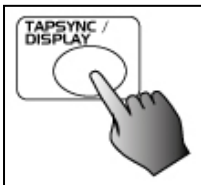

4. Tap the Tap/Display button to change between 8CH. and 16 Ch. Mode.



5. Tap the scanner button to select the scanner.

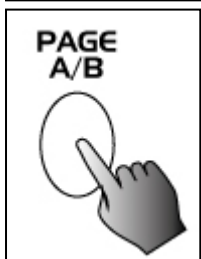

6. Tap the page select button to select page A or page B.

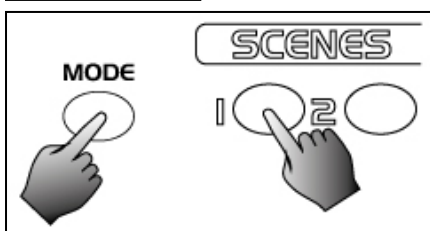

7. While pressing the mode button, tap the Scene button, all LEDs should flash briefly indicating the DMX channel is assigned. (Scene button 1 stands for DMX channel 1, Scene button 2 stands for DMX channel 2, and so on.)

8. Continue steps 3-7, you may assign a maximum of 48 DMX channels for 12 fixtures.

3.3 FADE TIME/ASSIGN FADE TIME

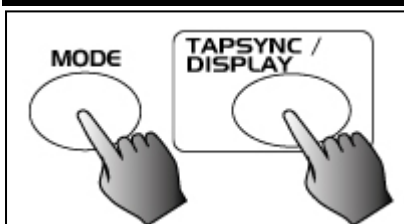

1. With the power off, press the mode and TAP/Display buttons at a time.

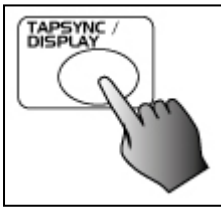

2. Apply the power again, tap the TAP/Display button to change between Fade time and assign fade time, the LCD reads

ALL CH
FD Time

Only X/Y
FD Time

OR

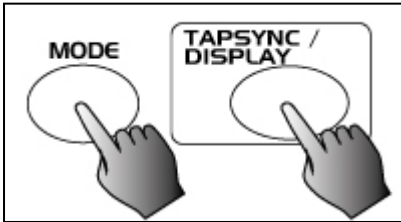

3. Press the Mode and TAP/Display buttons at a time to store your setting into memory. If you are not going to save your setting, tap the Blackout button to leave this operation.

3.4 DELETE A SCANNER OF DMX CHANNEL



1. Activate assign or reverse mode

2. Tap the scanner button to select the scanner you wish to delete.

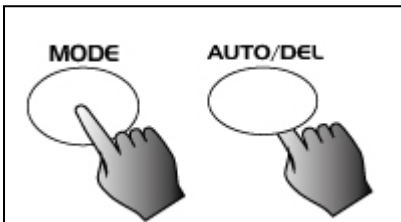

3. Press the Mode and Auto/Del buttons at a time, all LEDs should flash briefly, indicating the scanner is deleted.

3.5 CLEAR ALL DMX CHANNELS

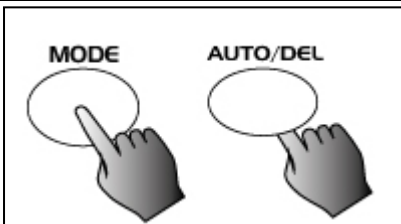

1. Turn the power off.

2. Press the Mode and Auto/Del buttons at a time.

3. While pressing the two buttons, apply the power again, all LEDs should flash briefly, indicating all assigned or reversed DMX channel are cleared.

3.6 DISPLAY DMX CHANNEL

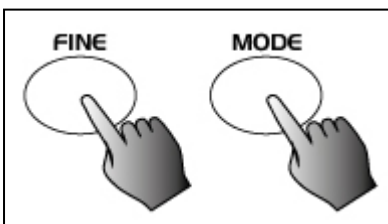

1. Press the Fine and Mode buttons at a time, the assign LED light.

2. Press the Fine and Mode buttons the second time, the Assign LED goes out and the Reverse LED light.



3. Tap the scanner button that holds the Pan and Tilt channel, the LCD shows the Pan and Tilt.

3.7 SET UP NEW LOGO

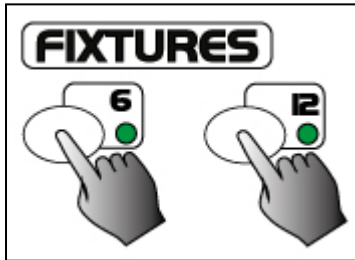

1. Turn the power off.

2. Press and hold down the fixture 6 and fixture 12 buttons at a time. Apply the power again while pressing the two buttons, then release the two buttons.



3. Tap the Fixture 6(or 12) button to move the cursor to the left (or right).

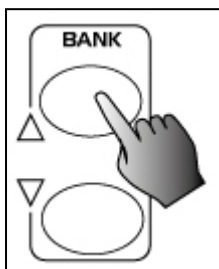

4. Tap the Bank Up/Down button to scroll to the characters you want.

5. Continue steps 3-4. You may enter a maximum of 16 characters in two rows.

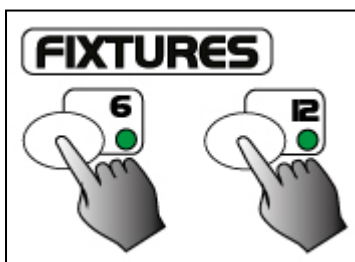

6. Press the fixture 6 and 12 buttons at a time to store the new characters into memory, all LEDs should flash briefly indicating this operation. If you are not going to save these new characters, just tap the Blackout button to leave this operation.

4.0 RUNNING SCENES

4.1 MANUAL MODE

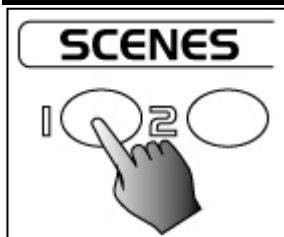

1. When the power is turned on, this unit enters Manual mode automatically.

2. Make sure Auto trigger and Music trigger indicators in the Segment Display are both off.

3. Use the Bank Up/Down button to select the bank that contains the scenes you wish to run.

4. Tap the Scene button to select the scene to run.

4.2 AUTO MODE



This function allows you to run a bank of programmed scenes in a sequential loop.

1. Tap the Auto/Del button to activate Auto mode. The auto LED lights indicating auto mode is active.

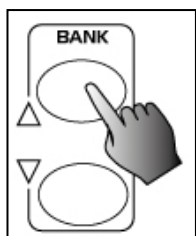

2. Use the Bank Up/Down button to select a bank of scenes to run.

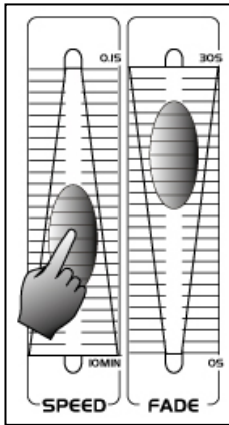

3. After selecting the bank of scenes you wish to run, you can use the Speed slider (or Tap Sync/ Display button) and Fade Time slider to adjust the scenes to your desired effect.

Hints:

The Tap Sync button is used to set the speed by tapping the button several times, the last two taps will define the speed with a maximum of 10 minutes. Tap Sync will override any previous setting of the Speed slider unless the slider is moved again.



4. Tap the Auto/Del button again to exit Auto mode.

4.3 MUSIC MODE

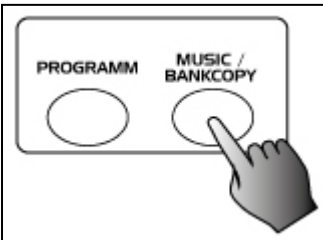

1. Tap the Music/Bank Copy button to activate Music mode. The music LED lights indicating music mode is active.

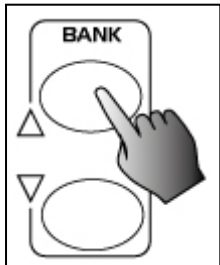

2. Use the Bank Up/Down button to select the bank that holds the scenes you wish to run. The scenes you've selected will chase in a sequential order according to the music rhythms detected by the built-in microphone.

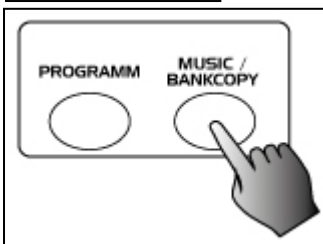

3. Tap the Music/Bank Copy button again to exit Music mode.

5.0 RUNNING CHASES

You must program scenes before you can run chases.

5.1 MANUAL MODE

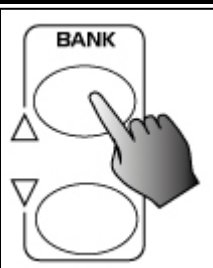

1. When the power is turned on, this unit enters Manual mode automatically.
2. Select your desired chase by tapping one of the six Chase buttons. A second tap of this button will deactivate this function.
3. Use the Speed slider(or Tap Sync button) and Fade Time slider to adjust the current scenes to your desired effects.
4. Use the Bank Up/Down button to scroll through the chase to run all banks of scenes.'

5.2 AUTO MODE



1. Tap the Auto/Del button to activate Auto mode. The auto LED lights indicating music mode is active.

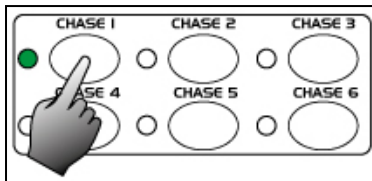

2. Select your desired chase by tapping one of the six Chase buttons. A second tap of this button will deactivate this function.

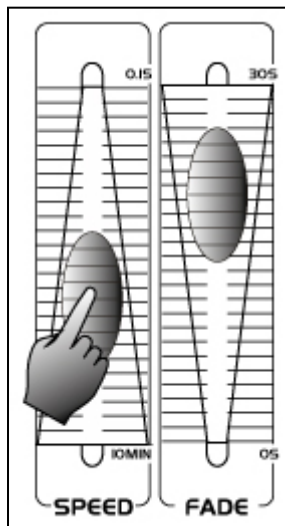

3. Use the Speed slider (or Tap Sync) and Fade Time slider to adjust the chase to your desired effects. You may select several chases at a time, the chases will run in sequence that you select the chases.

Enhorabuena por la compra de este efecto de luces Beamz. Por favor lea atentamente este manual antes de usar el aparato para disfrutar al completo de sus prestaciones.

Seguir las instrucciones le permite no invalidar la garantía. Tome todas las precauciones para evitar que se produzca fuego o una descarga eléctrica. Las reparaciones solo deben llevarse a cabo por técnicos cualificados para evitar descargas eléctricas. Guarde el manual para futuras consultas. Antes de usar el aparato, por favor pida consejo a un profesional. Cuando el aparato se enciende por primera vez, suele sentirse cierto olor. Esto es normal y desaparece al poco tiempo.

- Este aparato contiene piezas que llevan voltaje. Por lo tanto NO abra la carcasa.
- No coloque objetos metálicos o vierta líquidos dentro del aparato. Podría producir descargas eléctricas y fallos en el funcionamiento.
- No coloque el aparato cerca de fuentes de calor tipo radiadores, etc. No coloque el aparato en superficies vibratorias. No tape los agujeros de ventilación.
- Este aparato no está preparado para un uso continuado.
- Tenga cuidado con el cable de alimentación y no lo dañe. Un daño o defecto en el cable de alimentación puede producir una descarga eléctrica o fallo en el funcionamiento.
- Cuando desconecte el aparato de la toma de corriente, siempre tire de la clavija, nunca del cable.
- No enchufe o desenchufe el aparato con las manos mojadas.
- Si la clavija y/o el cable de alimentación están dañados, necesitan reemplazarse por un técnico cualificado.
- Si el aparato está dañado de modo que puedan verse sus partes internas, NO conecte el aparato a la toma de corriente y NO lo encienda. Contacte con su distribuidor. NO conecte el aparato a un reostato o dimmer.
- Para evitar un fuego o peligro de descarga, no exponga el aparato a la lluvia y a la humedad.
- Todas las reparaciones deben llevarse a cabo exclusivamente por técnicos cualificados.
- Conecte el aparato a una toma de corriente con toma de tierra (220-240Vca/50Hz) protegida por un fusible de 10-16A.
- Durante una tormenta o si el aparato no va a usarse durante un periodo largo de tiempo, desconéctelo de la toma de corriente. La regla es: Desconéctelo si no lo va a usar.
- Si el aparato no se ha usado en mucho tiempo puede producirse condensación. Deje el aparato a temperatura ambiente antes de encenderlo. Nunca utilice el aparato en ambientes húmedos o en el exterior.
- Durante el funcionamiento, la carcasa se calienta muchísimo. No la toque durante el funcionamiento o inmediatamente después.
- Para prevenir accidentes en las empresas, debe seguir las directrices aplicables y seguir las instrucciones.
- Asegure el aparato con una cadena de seguridad extra si el aparato se monta en un techo. Utilice un sistema de truss con ganchos. Asegúrese de que nadie permanece en el área de montaje. Monte el efecto a una distancia de al menos 50cm de materiales inflamables y deje un espacio de al menos 1 metro a cada lado para permitir que haya suficiente ventilación.
- Este aparato contiene LEDs de alta luminosidad. No mire a la luz del LED para evitar daños en su vista.
- No lo apague y encienda repetidamente. Esto acorta su tiempo de vida.
- Mantenga el aparato fuera del alcance de los niños. No deje el aparato sin vigilancia.
- No utilice sprays limpiadores para limpiar los interruptores. Los residuos de estos sprays producen depósitos de polvo y grasa. En caso de mal funcionamiento, siempre consulte a un profesional.
- Solo maneje el aparato con las manos limpias.
- No fuerce los controles.
- Si el aparato se ha caído, siempre haga que lo verifique un técnico cualificado antes de encenderlo otra vez.
- NO utilice productos químicos para limpiar el aparato. Dañan el barniz. Tan solo límpielo con un trapo seco.
- Manténgalo lejos de equipos electrónicos ya que pueden producir interferencias.
- Solo utilice recambios originales para las reparaciones, de otro modo pueden producirse daños serios y/o radiaciones peligrosas.
- Apague el aparato antes de desconectarlo de la toma de corriente y/o de otros equipos. Desconecte todos los cables y conexiones antes de mover el aparato.
- Asegúrese de que el cable de alimentación no puede dañarse cuando la gente lo pise. Compruebe el cable de alimentación antes de cada uso por si hay daños o defectos.
- El voltaje de funcionamiento es 220-240Vca/50Hz. Compruebe que la toma de corriente coincide. Si tiene que viajar, asegúrese de que el voltaje del país es el adecuado para este aparato.
- Guarde el embalaje original para poder transportar el aparato en condiciones seguras.



Esta señal advierte al usuario de la presencia de alto voltaje en el interior de la carcasa y que es de la suficiente magnitud como para producir una descarga eléctrica.



Esta señal advierte al usuario de que el manual contiene instrucciones importantes que han de leerse y seguirse al pie de la letra.



NO MIRE DIRECTAMENTE A LA S LENTES. Puede dañarle la vista. Las personas propensas a tener ataques epilépticos deben tener en cuenta los efectos que este efecto de luces puede tener en ellos.

Este aparato ha obtenido el certificado CE. Está prohibido hacer cambios en el aparato. ¡Invalidaría el certificado CE y su garantía!

NOTA: Para asegurarse de que el aparato funcione correctamente, debe usarse en ambientes a una temperatura de entre 5°C/41°F y 35°C/95°F.



Los productos electrónicos no pueden tirarse a la basura normal. Por favor lleve este producto a un centro de reciclaje. Pregunte a la autoridad local en caso de duda. Las especificaciones son generales. Los valores actuales pueden variar de una unidad a otra. Las especificaciones pueden variar sin previo aviso.

Nunca intente reparar usted mismo este equipo. Esta manipulación anulará la garantía. No realice cambios en la unidad. Esta manipulación anulará la garantía. Esta garantía no es aplicable en caso de accidente o daños ocasionados por uso indebido del aparato o mal uso del mismo. Beamz no se hace responsable de daños personales causados por el no seguimiento de las normas e instrucciones de este manual. Esto es aplicable también a los daños de cualquier tipo.

INSTRUCCIONES DE DESEMBALAJE

ATENCIÓN! Inmediatamente después de recibir un dispositivo, desempaque cuidadosamente la caja de cartón, compruebe el contenido para asegurarse de que todas las partes están presentes, y se han recibido en buenas condiciones. Notifique inmediatamente al transportista y conserve el material de embalaje para la inspección por si aparecen daños causados por el transporte o el propio envase muestra signos de mal manejo. Guarde el paquete y todos los materiales de embalaje. En el caso de que deba ser devuelto a la fábrica, es importante que el aparato sea devuelto en la caja de la fábrica y embalaje originales.

Si el aparato ha estado expuesto a grandes cambios de temperatura (tras el transporte), no lo enchufe inmediatamente. La condensación de agua producida podría dañar su aparato. Deje el dispositivo apagado hasta que se haya alcanzado la temperatura ambiente..

FUENTE DE ALIMENTACIÓN

En la etiqueta de la parte trasera del controlador se indica el tipo de fuente de alimentación que debe ser conectado. Compruebe que la tensión de red corresponda a esto, todos los otros voltajes a la especificada, puede causar efectos irreparable. El controlador también debe estar conectado directamente a la red para ser utilizado. No en ninguna fuente de alimentación o dimmer ajustable.



Conecte siempre el producto a un circuito protegido (disyuntor o fusible). Asegúrese de que el producto tiene una toma de tierra adecuada para evitar el riesgo de electrocución o incendio.

CONEXIÓN DMX-512

Si está utilizando un controlador DMX estándar, puede conectar la salida DMX del controlador directamente a la entrada DMX de la primera unidad de una cadena DMX. Siempre conecte la salida de una unidad con la entrada de la siguiente unidad hasta que todas las unidades estén conectadas.

Si utiliza un controlador con conexión DMX de 5 pines, deberá utilizar un adaptador de 5 pines a 3 pines.

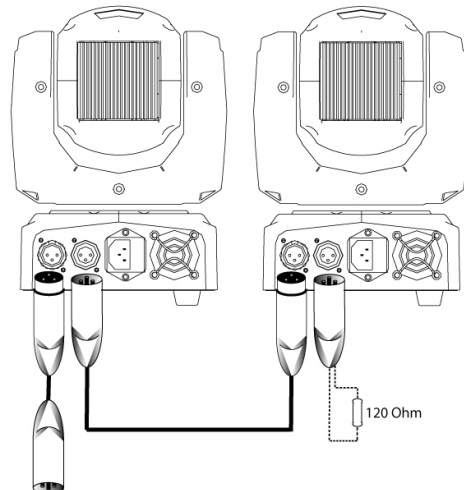

En el último montaje, el cable DMX tiene que terminar. Soldar un resistor de 120 ohmios entre la señal (-) y la señal (+) en un conector XLR de 3 pines y conectarlo a la salida DMX del último aparato de la cadena.

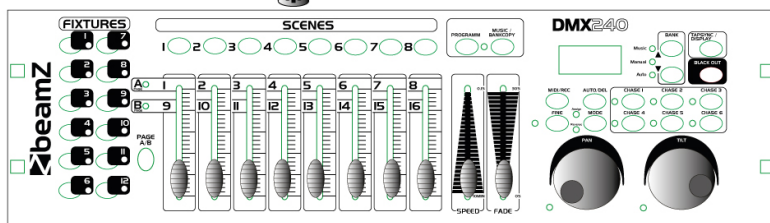
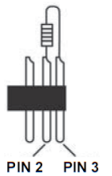

Conversión de 3-Pin XLR a 5-Pin XLR		
Conductor	3-Pin XLR Hembra (Salida)	5-Pin XLR Macho (Entrada)
Tierra	Pin 1	Pin 1
Datos complementarios (señal -)	Pin 2	Pin 2
Datos verdaderos (señal +)	Pin 3	Pin 3
SIN USO		Pin 4 – no se usa
SIN USO		Pin 5 – no se usa

VISTA FRONTAL

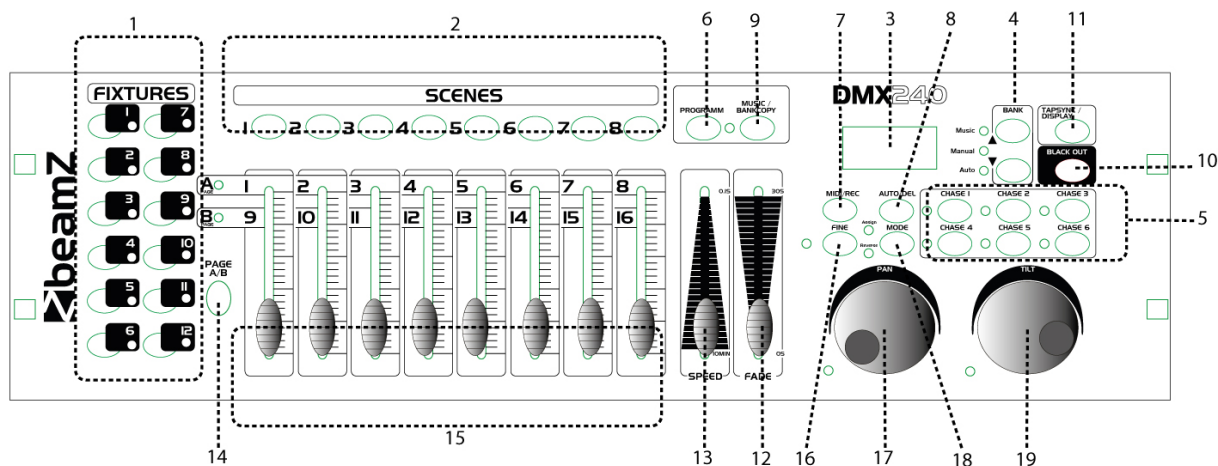

1. Botones fijos (1 – 12)

Se utiliza para seleccionar el accesorio a controlar.

2. Botones Escenas (1-8)

Presione los botones de escena para cargar o almacenar sus escenas. Hay un máximo de 240 escenas programables.

3. Visualización de segmentos

Muestra la actividad actual o el estado de programación.

4. Botones de Bank (Arriba/Abajo)

Pulse los botones Arriba / Abajo para seleccionar un banco de 30 bancos.

5. Botones de Chase (1-6)

Se utiliza para seleccionar la persecución programada que consta de un máximo de 240 escenas

6. Botón Program

Se utiliza para activar el modo de programa.

7. Botón MIDI/Rec

Para grabar programas.

8. Botón Auto/Del

Se utiliza para activar el modo automático o para eliminar escenas y persecuciones.

9. Music/Bank Copy

Se utiliza para activar el modo automático o para eliminar escenas y persecuciones.

10. Botón Blackout

Se utiliza para desactivar la salida del canal.

11. Tap Sync/Display

Se utiliza para crear un compás estándar o para cambiar la visualización de valores entre% y 255.

12. Deslizador Fade

Se utiliza para ajustar el tiempo de fundido. Fade Time es la cantidad de tiempo que se necesita para que un dispositivo (escáner) se mueva de una posición a otra, para que el dimmer se atenúe o se desvanezca.

13. Deslizador Speed

Se utiliza para ajustar la velocidad a la que las escenas perseguirán.

14. Botón Selección Pagina

Se utiliza para seleccionar carpetas para el dispositivo entre la página A (1-8) y la página B (9-16).

15. Faders

Estos faders se utilizan para controlar la intensidad del canal 1-8 o del canal 9-16 dependiendo de la página seleccionada.

16. Botón Fine.

Cuando Fine está activado, la rueda Pan o Tilt controlará el escáner en el incremento más pequeño.

17. Rueda Pan

Esta rueda de desplazamiento se utiliza para controlar el pan del aparato o para la programación.

18. Botón Mode

Presionando los botones Fine y Mode permite activar el modo Asignar o Invertir.

19. Rueda Tilt

Esta rueda de desplazamiento se utiliza para controlar la inclinación del escáner o para la programación.

VISTA TRASERA

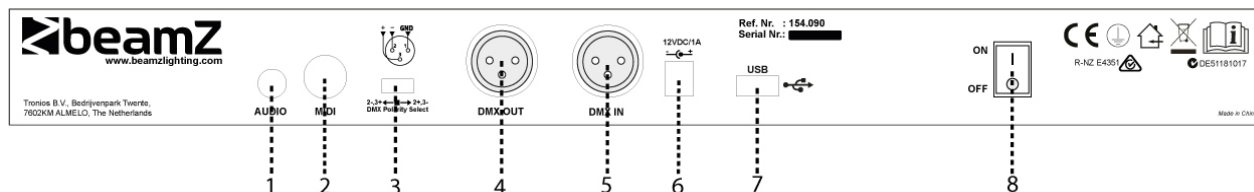

1. Entrada Audio

0.1V – 1Vp-p

2. No conectado

3. Selector Polaridad DMX

Asegúrese de la polaridad de su aparato.

4. Salida DMX

Este conector envía su valor DMX al escáner DMX o al paquete DMX.

5. DMX In

Este conector acepta sus señales de entrada DMX.

6. DC Input

DC 9 – 12V, 300mA

7. USB

Para conectar una lámpara USB

8. Power Switch

Este interruptor activa / desactiva la alimentación.

1.0 GUIA OPERACIONES

GENERAL

Esta unidad le permite programar 12 escáneres de 16 canales DMX, 30 bancos de 8 escenas programables, 6 persecuciones de 240 escenas programadas utilizando 8 faders y otros botones de función. Con el uso de dos jog wheels, usted puede controlar fácilmente el Pan o Tilt de los accesorios. Para personalizar su iluminación de efectos especiales, esta unidad le permite asignar o invertir los canales DMX. Además, dos o más unidades pueden comunicarse entre sí para que puedan enviar o recibir volcado de archivos.

Información Display

La pantalla LCD contiene un máximo de 2 x 8 caracteres.

Display LCD

Chase 5
Step 002
Data 151
SP: 1M36S
TP: 5.32S
FT: 10.5S
ASS 07 08
RES 10 13
SN 6
BK 03

Mensaje

Chase 5 está activado.
El Segundo paso de un chase
Valor DMX (000-255)
La velocidad actual es de 1 minuto y 36 segundos
El tiempo de los dos últimos taps es de 5.32 segundos
El tiempo de fundido es de 10,5 segundos
Asignar canales DMX 7 y 8
Canales DMX inversos 10 y 13
Escena 6
Bank 03

1.1 PROGRAMA ACTIVO

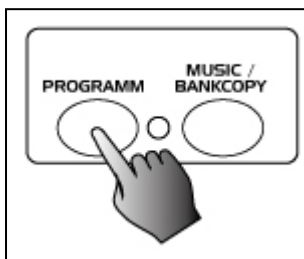

Cuando se enciende la unidad, esta unidad entra en el modo Manual automáticamente. Pulse el botón de programación durante tres segundos para activar el modo de programación, una luz intermitente rápida en la pantalla de segmento junto a "PROG". Indica su selección.

1.2 PROGRAMANDO ESCENAS

1. Entre al modo Program.



2. Pulse el botón Fixtures para activar su control de fader, que se indica mediante el LED encendido. Es posible seleccionar varios escáneres a la vez pulsando botones de estos accesorios, lo que puede asignar varios aparatos a la vez con esta unidad.

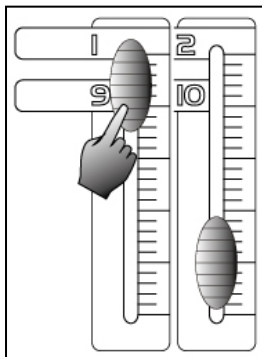

3. Cree una escena deseada utilizando los faders. El valor DMX es 0 cuando el fader está completamente abajo (abajo) y 255 cuando está completamente arriba (arriba).

4. Si es necesario, puede tocar el botón de selección de página para controlar el segundo conjunto de 8 canales DMX.



5. Una vez que la escena sea satisfactoria, pulse el botón MIDI / Rec para programar esta escena en la memoria.

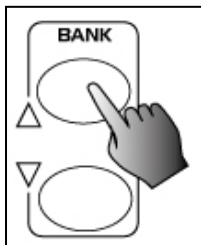

6. Pulse en el botón Arriba / Abajo para seleccionar el banco en el que desea almacenar su escena. Hay total de 30 bancos para seleccionar, puede almacenar hasta 8 escenas en cada banco.

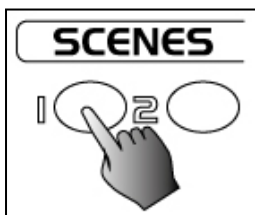

7. Toque el botón Escena para almacenar su escena, todos los LEDs y la pantalla del segmento parpadearán tres veces brevemente indicando esta operación, entonces la pantalla del segmento mostrará el banco y la escena.

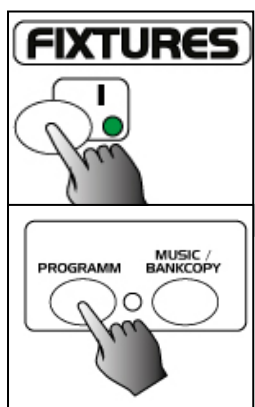

8. Repita los pasos 3-7 hasta que todas las escenas deseadas se hayan programado en la memoria. Pulse de nuevo el botón de accesorios para desactivar el control del fader.

Para asignar otro aparato, puede tocar el botón correspondiente del escáner para activar su control de fader, entonces puede comenzar de nuevo su programación.

9. Si no desea continuar con su programación, mantenga pulsado el botón de programa durante tres segundos para salir del modo de programa, la luz intermitente en la pantalla de segmento se apaga indicando esta selección.

EJEMPLO: Programe 8 escenas con el canal 1-8 en su totalidad en secuencia en el banco 2 y asigne estas escenas a los dispositivos 2.

1. Habilitar programa.
2. Pulse el botón Scanner 2 para activar su control de fader.
3. Pulse el botón de selección de página para seleccionar la página A.
4. Presione Fader 1 hasta la posición superior.
5. Toque el botón MIDI / Rec.
6. Seleccione el banco 2 con el botón Arriba / Abajo.
7. Toque el botón Escena 1 para almacenar la primera escena.
8. Repita los pasos 4-7 hasta que las 8 escenas hayan sido programadas en el banco 2.
9. Pulse de nuevo el botón Scanner 2 para desactivar el control del fader.
10. Pulse el botón Programa durante 3 segundos para salir del modo de programación.

1.3 EDICIÓN DE ESCENA

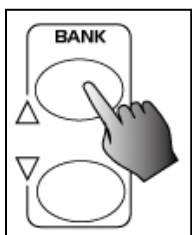

1. Habilitar Programa.

2. Presione el botón Arriba / Abajo Para seleccionar el banco que contiene la escena que quiere editar.

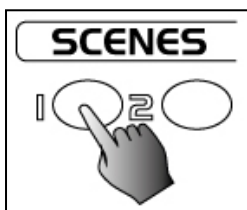

3. Seleccione la escena que quiera para editar tocando su botón Escena.

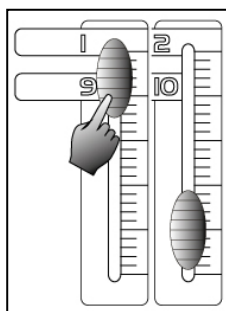

4. Utilice los Faders o jog wheels para realizar los ajustes deseados

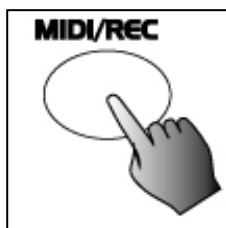

5. Una vez que haya realizado los cambios, pulse el botón MIDI / Rec.

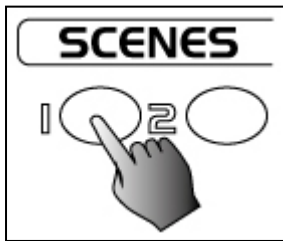

6. Presiona el botón Escena que corresponde a la escena que está editando. Esta acción sobrescribirá la escena seleccionada.

NOTA: Asegúrese de seleccionar la misma escena en los pasos 3 y 6, de lo contrario puede grabar accidentalmente en una escena existente.

1.4 COPIA DE ESCANER

Esta función le permite copiar los ajustes de un escáner a otro.



1. Presione y mantenga presionado el botón Escáner que desea copiar.

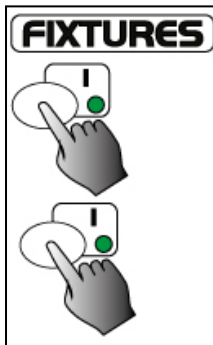

2. Mientras mantiene pulsado el botón Scanner, toque el botón Scanner al que desea copiar.

1.5 COPIA DE ESCENA

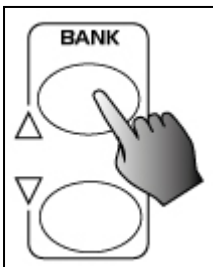

1. Activar programa.

2. Presiona el botón de up / down de banco para seleccionar el banco que contiene la escena a copiar.

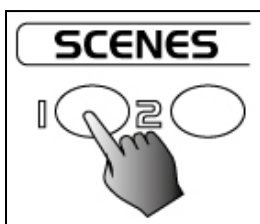

3. Seleccione la escena que quiere copiar, presionando su botón.

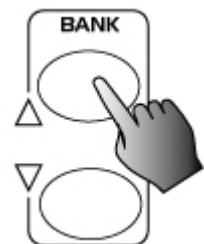

4. Presiona el botón de up / down del banco Para seleccionar el banco al que desea copiar La escena.

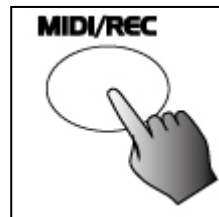

5. Toque el botón MIDI / Rec.

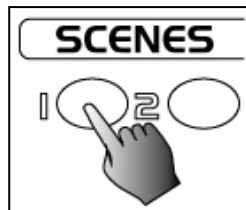

6. Presiona el botón Escena al que Le deseas copiar la escena.

1.6 BORRAR UNA ESCENA

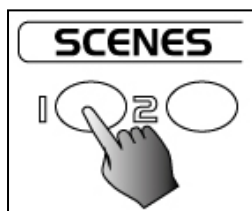

1. Pulse el botón Escena deseado para seleccionar la escena que desea eliminar.

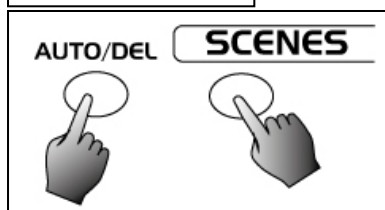

2. Presione y mantenga presionado el botón Auto / Del. Mientras mantiene presionado el botón Auto / Del, toque el botón Escena que almacena la escena que desea eliminar.

Cuando se elimina una escena programada, todos los canales DMX en esta escena se ajustan a 0.

1.7 BORRAR TODAS LAS ESCENAS

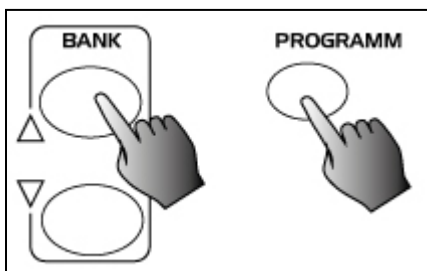

Esta función restablecerá todo el canal DMX a 0 salida.

1. Con la alimentación apagada, presione y mantenga presionados los botones de programación y de bajada de banco a la vez.

2. Aplique corriente nuevamente, todas las escenas serán borradas.

1.8 COPIAR BANCO

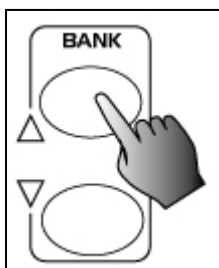

1. Program enable.

2. Toque el botón de Up / Down del Banco para seleccionar el banco que desea copiar.

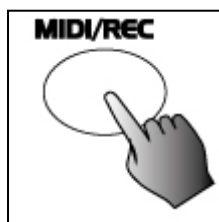

3. Toque el botón MIDI / Rec.

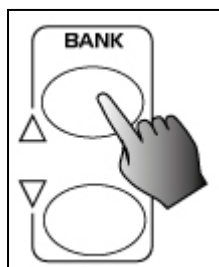

4. Toque el botón Up / Down para seleccionar el banco al que desea copiar.

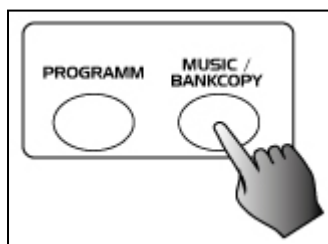

5. Toque el botón Música /Bank copy, todos los LED y la pantalla de segmentos parpadearán tres veces brevemente indicando que la función ha sido completada.

6. Pulse el botón de programación durante tres segundos para salir del modo de programación.

2.0 PROGRAMANDO PERSECUCIONES

Debe programar escenas antes de que pueda programar persecuciones, esta función le permite almacenar hasta 240 escenas en una persecución.

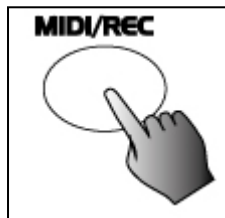
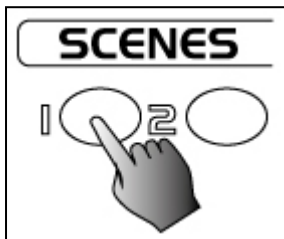

1. Activar programa.
2. Toque el botón Chase para seleccionar la persecución a programar. Cada vez que puede seleccionar una persecución solamente.
3. Seleccione una escena deseada del banco que tiene escenas almacenadas. (Descrito en Escenas de programación)
4. Toque el botón MIDI / Rec.
5. Repita los pasos 3-4 hasta que haya alcanzado el efecto deseado. Puedes grabar hasta 240 escenas en una persecución.

2.1 PROGRAMAR UN BANCO DE ESCENAS DENTRO DE UNA PERSECUCION

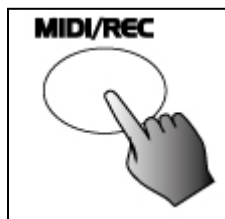
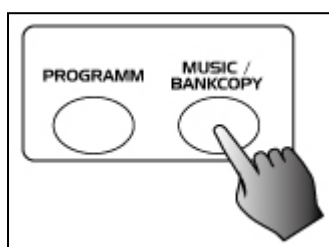

1. Activar programa.
2. Seleccione la persecución con los botones Chase 1-6.
3. Utilice el botón Arriba / Abajo para seleccionar el banco que contiene las escenas que desea copiar.
4. Toque el botón Music / Bank Copy.

5. Toque el botón MIDI / Rec Copy, todos los LEDs y la Pantalla de Segmento parpadearán tres veces brevemente indicando que todas las 8 escenas de este banco han sido programadas en esta persecución.

2.2 AÑADIR UN PASO

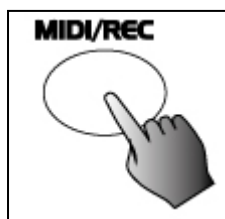
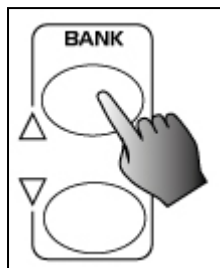
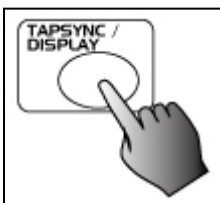

1. Activar programa.
2. Seleccione la persecución a la que desea añadir un paso.
3. Toque el botón Tap Sync / Display haciendo resaltar al lado de "Step", el primer dígito en la pantalla de segmento muestra la persecución y los siguientes tres dígitos muestran su paso.
4. Toque el botón Arriba / Abajo para desplazarse hasta el paso al que desea añadir un paso después.
5. Toque el botón MIDI / Rec, el segmento de la pantalla lee un paso más alto que antes.

Por ejemplo, si desea insertar un paso entre el paso 3 y el paso 4, y se desplaza al paso 3, al pulsar el botón MIDI / Rec, la pantalla de segmento mostrará el paso 4.

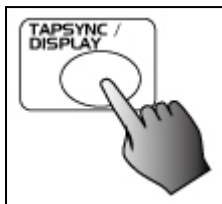

6. Toque de nuevo el botón Tap Sync / Display, la pantalla de segmento muestra la persecución, la escena y el banco actuales. Crear una escena deseada y grabar como un nuevo paso o seleccionar una escena programada que desea agregar a esta persecución.

Sugerencias: Puede presionar el botón Sincronizar / Pantalla para cambiar el modo de visualización entre el paso y el banco.

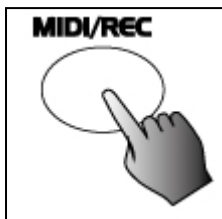

7. Toque nuevamente el botón MIDI / Rec, todos los LEDs y la pantalla del segmento parpadearán tres veces brevemente indicando que el nuevo paso ha sido insertado en esta persecución.

2.3 BORRAR UN PASO

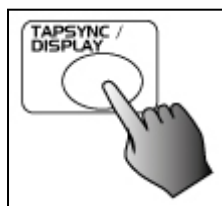

1. Activar programa.

2. Seleccione la persecución que contiene el paso que desea eliminar.

3. Toque el botón Sync / Display haciendo que la pantalla Segmento muestre los pasos.

4. Toque el botón Arriba / Abajo para desplazarse hasta el paso que desea eliminar.



5. Toque el botón Auto / Del para borrar el paso, todos los LEDs y la pantalla de segmento parpadearán tres veces brevemente indicando que el paso ha sido borrado.

2.4 BORRAR UNA PERSECUCIÓN

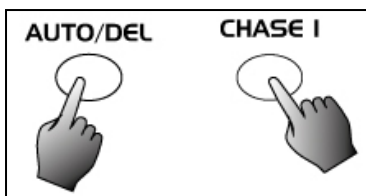

1. Selecciona la persecución que deseas eliminar.

2. Presione y mantenga presionado el botón Auto / Del. Pulse el botón Chase mientras mantiene presionado el botón Auto / Del, todos los LEDs y la pantalla de segmentos parpadearán tres veces brevemente indicando que esta persecución ha sido borrada.

2.5 BORRAR TODAS LAS PERSECUCIONES

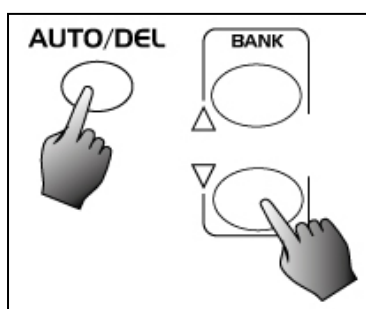

1. Con la alimentación apagada, mantenga presionados los botones Auto / Del y Bank Down al mismo tiempo.

2. Aplique de nuevo la energía.

3.0 ASIGNAR/INVERTIR CANAL DMX

3.1 ASIGNAR CANAL DMX

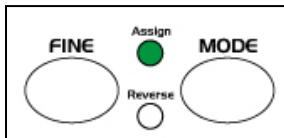

1. Activar programa.
2. Presione los botones Fine y Mode a la vez, el LED Assign se encenderá indicando que el modo Assign está activo.

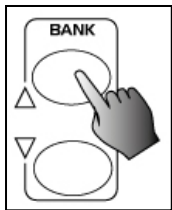

3. Utilice el botón Arriba / Abajo para cambiar entre la panorámica y la inclinación, las luces LED correspondientes que indican esta selección,

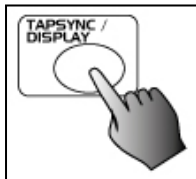

4. Toque el botón Tap / Display para cambiar entre 8CH. Y 16Ch. Modo, la pantalla LCD indica

ASSXX XX
X/Y → 08CH

ASSXX XX
X/Y → 16CH

5. Toque el botón del accesorio para seleccionar el dispositivo.

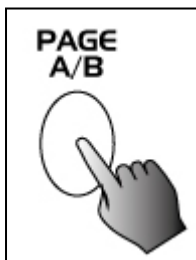

6. Pulse el botón de selección de página para seleccionar la página A o la página B.

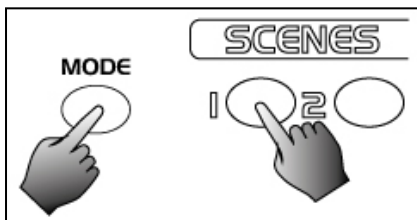

7. Mientras presiona el botón de modo, toque el botón Escena, todos los LED parpadearán brevemente indicando que el canal DMX está asignado. (El botón de escena 1 representa el canal DMX 1, el botón Escena 2 representa el canal DMX 2 y así sucesivamente).

8. Continúe los pasos 3-7, puede asignar un máximo de 48 canales DMX para 12 juegos.

3.2 INVERTIR CANAL DMX

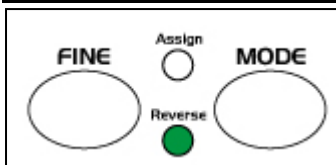

1. Activar programa.
2. Pulse los botones Fine y Mode la segunda vez, se ilumina el LED Reverse indicando que el modo Reverse está activo.

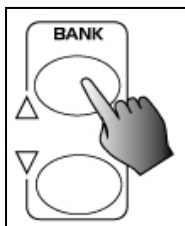

3. Utilice el botón de subida / bajada de banco para cambiar entre la panorámica y la inclinación, las luces LED correspondientes que indican esta selección.

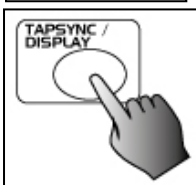

4. Toque el botón Tap / Display para cambiar entre modo 8CH. Y 16Ch.

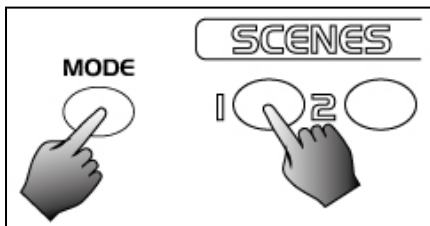
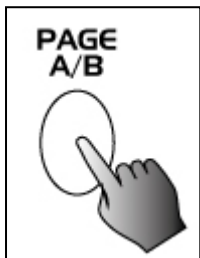

5. Pulse el botón del escáner para seleccionar el escáner.

6. Pulse el botón de selección de página para seleccionar la página A o la página B.

7. Mientras presiona el botón de modo, toque el botón Escena, todos los LEDs parpadearán brevemente indicando que el canal DMX está asignado. (El botón de escena 1 representa el canal DMX 1, el botón Escena 2 representa el canal DMX 2 y así sucesivamente).

8. Continúe con los pasos 3-7, se puede asignar un máximo de 48 canales DMX para 12 accesorios.

3.3 FADE TIME/ASSIGN FADE TIME

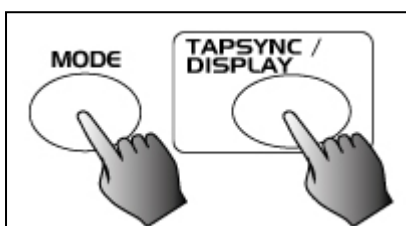
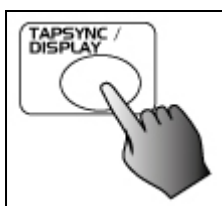
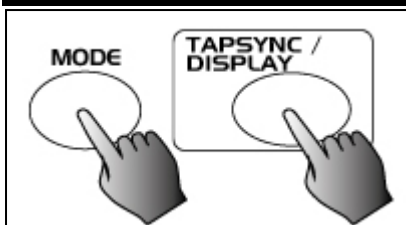

1. Con la alimentación apagada, presione el modo y los botones TAP / Display a la vez.

2. Aplique de nuevo la alimentación, toque el botón TAP / Display para cambiar entre el tiempo de fundido y asignar tiempo de fundido, la pantalla LCD indica



3. Presione los botones Mode y TAP / Display a la vez para almacenar su configuración en la memoria. Si no va a guardar su configuración, toque el botón Blackout para salir de esta operación.

3.4 BORRAR UN ESCANER DE UN CANAL DMX

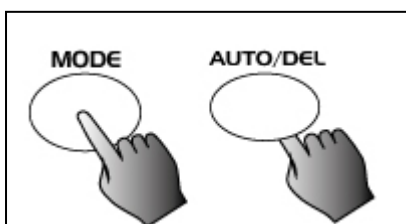

1. Activar asignación o modo inverso

2. Pulse el botón del escáner para seleccionar el escáner que desea eliminar.

3. Presione los botones Mode y Auto / Del a la vez, todos los LEDs parpadearán brevemente, indicarán que el escáner ha sido borrado.

3.5 BORRAR TODOS LOS CANALES DMX

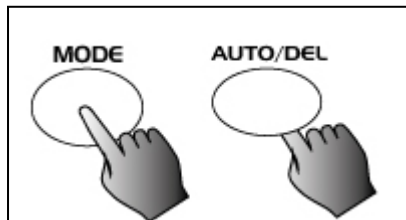

1. Desconecte la alimentación.
2. Presione los botones Mode y Auto / Del a la vez.
3. Mientras presiona los dos botones, vuelva a aplicar la alimentación, todos los LEDs parpadearán brevemente, indicando que todos los canales DMX asignados o invertidos están borrados.

3.6 DISPLAY CANAL DMX

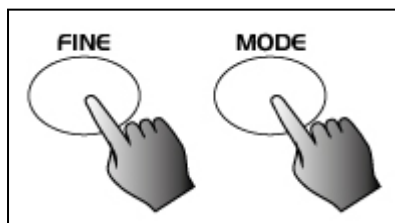

1. Pulse los botones Fine y Mode a la vez, la luz LED de asignación se iluminará.
2. Pulse los botones Fine y Mode la segunda vez, el LED Assign se apaga y la luz LED Reverse se ilumina.



3. Toque el botón del escáner que contiene el canal de panorámica y inclinación, la pantalla LCD muestra la panorámica y la inclinación.

3.7 CONFIGURAR NUEVO LOGO

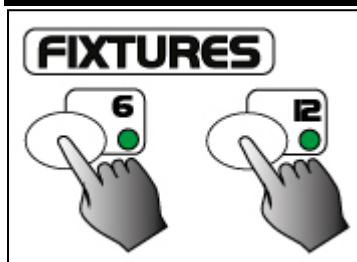

1. Desconecte la alimentación.
2. Presione y mantenga presionados los botones del accesorio 6 y del accesorio 12 a la vez. Aplique nuevamente la alimentación mientras presiona los dos botones, luego suelte los dos botones.



3. Pulse en el botón del accesorio 6 (o 12) para mover el cursor hacia la izquierda (o derecha).

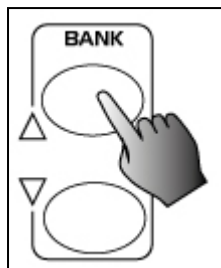

4. Toque el botón Arriba / Abajo para desplazarse a los caracteres que desee.
5. Continúe los pasos 3-4. Puede introducir un máximo de 16 caracteres en dos filas.

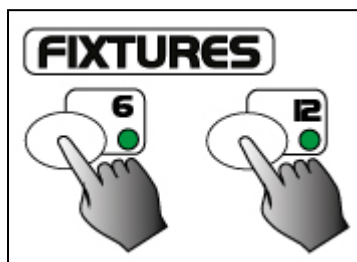

6. Presione los botones de los accesorios 6 y 12 a la vez para almacenar los nuevos caracteres en la memoria, todos los LEDs parpadearán brevemente indicando esta operación. Si no va a guardar estos nuevos caracteres, simplemente toque el botón de blackout para salir de esta operación.

4.0 ESCENAS EN REPRODUCCIÓN

4.1 MODO MANUAL

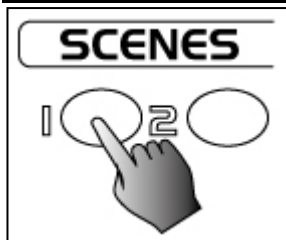

1. Cuando se enciende la unidad, esta unidad entra en el modo Manual automáticamente.
2. Asegúrese de que los indicadores de activación automática y de disparo de música en la pantalla de segmento están apagados.
3. Utilice el botón Arriba / Abajo para seleccionar el banco que contiene las escenas que desea ejecutar.
4. Toque el botón Escena para seleccionar la escena que se va a ejecutar.

4.2 MODO AUTO



Esta función le permite ejecutar un banco de escenas programadas en un bucle secuencial.

1. Toque el botón Auto / Del para activar el modo Auto. El LED automático se ilumina indicando que el modo automático está activo.

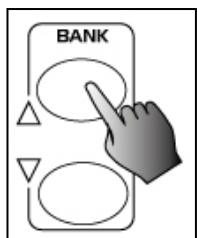

2. Utilice el botón Arriba / Abajo para seleccionar un banco de escenas para ejecutar.

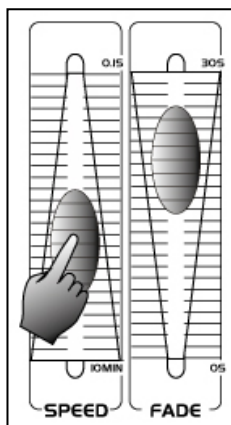

3. Después de seleccionar el banco de escenas que desea ejecutar, puede utilizar el control deslizante Velocidad (o toque el botón Sincr / Display) y el control deslizante Fade Time para ajustar las escenas al efecto deseado.

Sugerencias:

El botón Tap Sync se utiliza para ajustar la velocidad tocando el botón varias veces, los dos últimos toques definirán la velocidad con un máximo de 10 minutos. Tap Sync anulará cualquier ajuste anterior del control deslizante de velocidad a menos que el deslizador se mueva de nuevo.



4. Pulse de nuevo el botón Auto / Del para salir del modo Auto.

4.3 MODO MUSICA

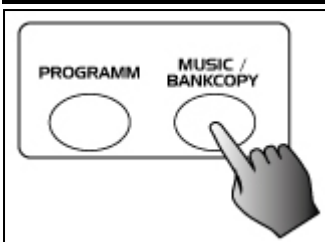

1. Toque el botón Música / BankCopy para activar el modo Música. El LED de música indica que el modo de música está activo.

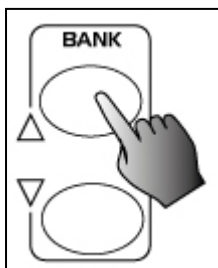

2. Utilice el botón Arriba / Abajo para seleccionar el banco que contiene las escenas que desea ejecutar. Las escenas que haya seleccionado se perseguirán en orden secuencial de acuerdo con los ritmos musicales detectados por el micrófono incorporado.

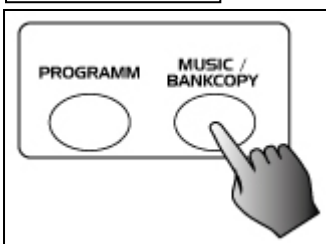

3. Toque el botón Música / Bank Copy de nuevo para salir del modo de Música.

5.0 PERSECUCIONES EN REPRODUCCIÓN

Debe programar escenas antes de ejecutar persecuciones.

5.1 MODO MANUAL

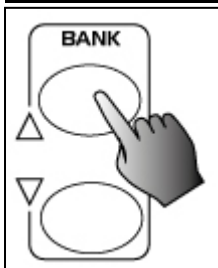

1. Cuando se enciende la unidad, esta unidad entra en el modo Manual automáticamente.
2. Seleccione su persecución deseada tocando uno de los seis botones de Chase. Un segundo toque de este botón desactivará esta función.
3. Utilice el control deslizante Velocidad (o el botón Tap sync) y el control deslizante Tiempo de fundido para ajustar las escenas actuales a los efectos deseados.
4. Utilice el botón Arriba / Abajo para desplazarse por la persecución para ejecutar todos los bancos de escenas.

5.2 MODO AUTO



1. Toque el botón Auto / Del para activar el modo Auto. El LED automático se ilumina indicando que el modo de música está activo.

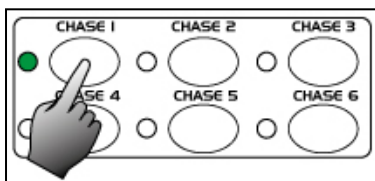

2. Seleccione su persecución deseada tocando uno de los seis botones de Chase. Un segundo toque de este botón desactivará esta función.

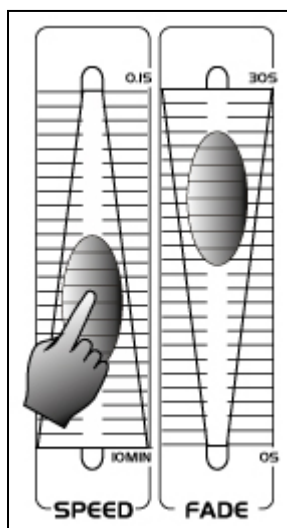

3. Utilice el control deslizante Velocidad (o Tap Sync) y Fade Time para ajustar la persecución a los efectos deseados. Puede seleccionar varias persecuciones a la vez, la persecución se ejecutará en secuencia que seleccione las persecuciones.

Nous vous remercions d'avoir acheté un appareil Beamz. Veuillez lire la présente notice avant l'utilisation afin de pouvoir en profiter pleinement.

Veuillez lire la notice avant utilisation. Respectez impérativement les instructions afin de continuer à bénéficier de la garantie. Prenez toutes les précautions nécessaires pour éviter tout incendie ou décharge électrique. Seul un technicien spécialisé peut effectuer les réparations. Nous vous conseillons de conserver la présente notice pour pouvoir vous y reporter ultérieurement.

- Avant d'utiliser l'appareil, prenez conseil auprès d'un spécialiste. Lors de la première mise sous tension, il est possible qu'une odeur soit perceptible. C'est normal, l'odeur disparaîtra peu de temps après.
- L'appareil contient des composants porteurs de tension. N'OUVREZ JAMAIS le boîtier.
- Ne placez pas des objets métalliques ou du liquide sur l'appareil, cela pourrait causer des décharges électriques et dysfonctionnements.
- Ne placez pas l'appareil à proximité de sources de chaleur, par exemple radiateur. Ne positionnez pas l'appareil sur une surface vibrante. N'obtenez pas les ouïes de ventilation.
- L'appareil n'est pas conçu pour une utilisation en continu.
- Faites attention au cordon secteur, il ne doit pas être endommagé.
- Lorsque vous débranchez l'appareil de la prise secteur, tenez-le par la prise, ne tirez jamais sur le cordon.
- Ne branchez pas et ne débranchez pas l'appareil avec les mains mouillées.
- Seul un technicien spécialisé peut remplacer la fiche secteur et / ou le cordon secteur.
- Si l'appareil est endommagé et donc les éléments internes sont visibles, ne branchez pas l'appareil, NE L'ALLUMEZ PAS. Contactez votre revendeur. NE BRANCHEZ PAS l'appareil à un rhéostat ou un dimmer.
- Pour éviter tout risque d'incendie ou de décharge électrique, n'exposez pas l'appareil à la pluie ou à l'humidité.
- Seul un technicien habilité et spécialisé peut effectuer les réparations
- Branchez l'appareil à une prise 220-240 V/50 Hz avec terre, avec un fusible 10-16 A.
- Pendant un orage ou en cas de non utilisation prolongée de l'appareil, débranchez l'appareil du secteur.
- En cas de non utilisation prolongée de l'appareil, de la condensation peut être créée. Avant de l'allumer, laissez l'appareil atteindre la température ambiante. Ne l'utilisez jamais dans des pièces humides ou en extérieur.
- Pendant le fonctionnement, le boîtier est très chaud. Ne le touchez pas pendant le fonctionnement et juste après.
- Afin d'éviter tout accident en entreprise, vous devez respecter les conseils et instructions.
- Assurez l'appareil avec une élingue de sécurité s'il doit être monté au plafond. Utilisez un système de crochets. Assurez-vous que personne ne puisse se trouver sous l'appareil. Il doit être monté à 50 cm au moins de tout matériau inflammable et à un mètre au moins de toute surface pour garantir son bon refroidissement.
- Cet appareil contient des LEDs de grande intensité. Ne regardez pas directement les LEDs pour éviter tout troubles de la vision.
- N'allumez pas et n'éteignez pas l'appareil de manière répétée. Cela réduit sa durée de vie.
- Conservez l'appareil hors de la portée des enfants. Ne laissez pas l'appareil sans surveillance.
- N'utilisez pas d'aérosols pour nettoyer les interrupteurs. Les résidus créent des dépôts et de la graisse. En cas de dysfonctionnement, demandez conseil à un spécialiste.
- Ayez toujours les mains propres pour utiliser l'appareil.
- Ne forcez pas les réglages.
- Si l'appareil est tombé, faites-le toujours vérifier par un technicien avant de le rallumer.
- Pour nettoyer l'appareil, n'utilisez pas de produits chimiques qui abîment le revêtement, utilisez uniquement un tissu sec.
- Tenez toujours l'appareil éloigné de tout équipement électrique pouvant causer des interférences.
- Pour toute réparation, il faut impérativement utiliser des pièces d'origine, sinon il y a risque de dommages graves et / ou de radiations dangereuses.
- Eteignez toujours l'appareil avant de le débrancher du secteur et de tout autre appareil. Débranchez tous les cordons avant de déplacer l'appareil.
- Assurez-vous que le cordon secteur n'est pas abîmé si des personnes viennent à marcher dessus. Avant toute utilisation, vérifiez son état.
- La tension d'alimentation est de 220-240 V~/50 Hz. Vérifiez la compatibilité. Si vous voyagez, vérifiez que la tension d'alimentation du pays est compatible avec l'appareil.
- Conservez l'emballage d'origine pour pouvoir transporter l'appareil en toute sécurité.



CE symbole doit attirer l'attention de l'utilisateur sur les tensions élevées présentes dans le boîtier de l'appareil, pouvant engendrer une décharge électrique.



CE symbole doit attirer l'attention de l'utilisateur sur des instructions importantes détaillées dans la notice, elles doivent être lues et respectées.



NE REGARDEZ PAS DIRECTEMENT LA LENTILLE. Cela peut créer des troubles de la vision. Les personnes photosensibles et épileptiques doivent prendre en compte les effets que ce jeu de lumière peut causer.

Cet appareil porte le symbole CE. Il est interdit d'effectuer toute modification sur l'appareil. La certification CE et la garantie deviendraient caduques !

NOTE: Pour un fonctionnement normal de l'appareil, il doit être utilisé en intérieur avec une plage de température maximale autorisée entre 5°C/41°F et 35°C/95°F.



Ne jetez pas les produits électriques dans la poubelle domestique. Déposez-les dans une déchetterie. Demandez conseil aux autorités locales ou à votre revendeur. Données spécifiques. Les valeurs actuelles peuvent légèrement varier d'un appareil à l'autre. Tout droit de modification réservé sans notification préalable.

N'essayez pas de réparer l'appareil vous-même. Vous perdriez tout droit à la garantie. Ne faites aucune modification sur l'appareil. Vous perdriez tout droit à la garantie. La garantie deviendrait également caduque en cas d'accidents ou dommages causés par une utilisation inappropriée de l'appareil ou un non respect des consignes présentes dans cette notice. Beamz ne pourrait être tenu responsable en cas de dommages matériels ou corporels causés par un non respect des consignes de sécurité et avertissements. Cela est également valable pour tous les dommages quelle que soit la forme.

DEBALLAGE

ATTENTION ! Immédiatement après réception, vérifiez le contenu du carton et assurez-vous que tous les éléments sont bien présents et en bon état. Si besoin, faites les réserves nécessaires si le matériel ou les cartons sont endommagés. Si l'appareil doit être retourné, faites-le dans l'emballage d'origine.

Si l'appareil a été exposé à des fluctuations importantes de températures (par exemple après le transport), ne l'allumez pas immédiatement. De la condensation peut survenir. Laissez l'appareil éteint le temps qu'il atteigne la température ambiante.

ALIMENTATION

Vous trouvez sur l'étiquette à l'arrière de l'appareil, le type d'alimentation à utiliser. Vérifiez que la tension d'alimentation corresponde à celle mentionnée. Toute autre alimentation peut endommager l'appareil. Reliez l'appareil au secteur, il est prêt à être utilisé. En aucun cas, vous ne devez utiliser de dimmer ou d'alimentation réglable.



Connectez toujours l'appareil à un circuit protégé (disjoncteur ou fusible). Assurez-vous que l'appareil soit correctement relié à la terre afin d'éviter tout risque d'électrocution ou d'incendie

CONNEXION DMX-512

Si vous utilisez un contrôleur DMX standard, vous pouvez relier la sortie DMX du contrôleur directement à l'entrée DMX du premier appareil dans une chaîne DMX. Reliez toujours la sortie d'un appareil à l'entrée de l'appareil suivant jusqu'à ce que tous les appareils sont reliés. Si vous utilisez un contrôleur DMX 5 pins, vous devez utiliser un adaptateur 5 pôles / 3 pôles.

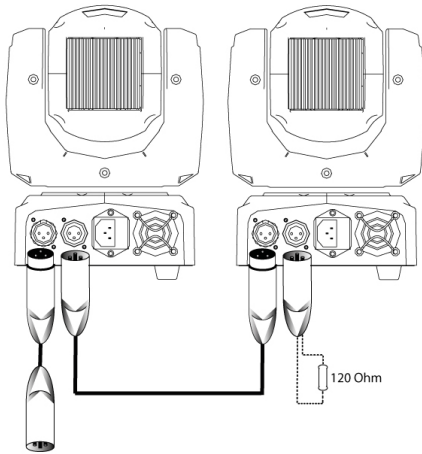

Sur le dernier appareil, le cordon DMX doit être fermé. Soudez une résistance 120 Ω entre signal (-) and signal (+) dans une fiche XLR 3 pôles et branchez à la sortie DMX du dernier appareil de la chaîne.

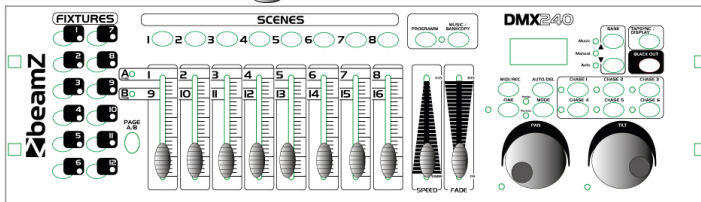
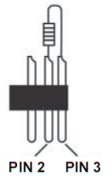

Conversion XLR 3 pôles en XLR 5 pôles		
Conducteur	XLR 3 pôles femelle (Out)	XLR 5 pôles mâle (In)
Ground/Shield	Pin 1	Pin 1
Data Compliment (- signal)	Pin 2	Pin 2
Data True (+ signal)	Pin 3	Pin 3
Non utilisé		Pin 4 – ne pas utiliser
Non utilisé		Pin 5 – ne pas utiliser

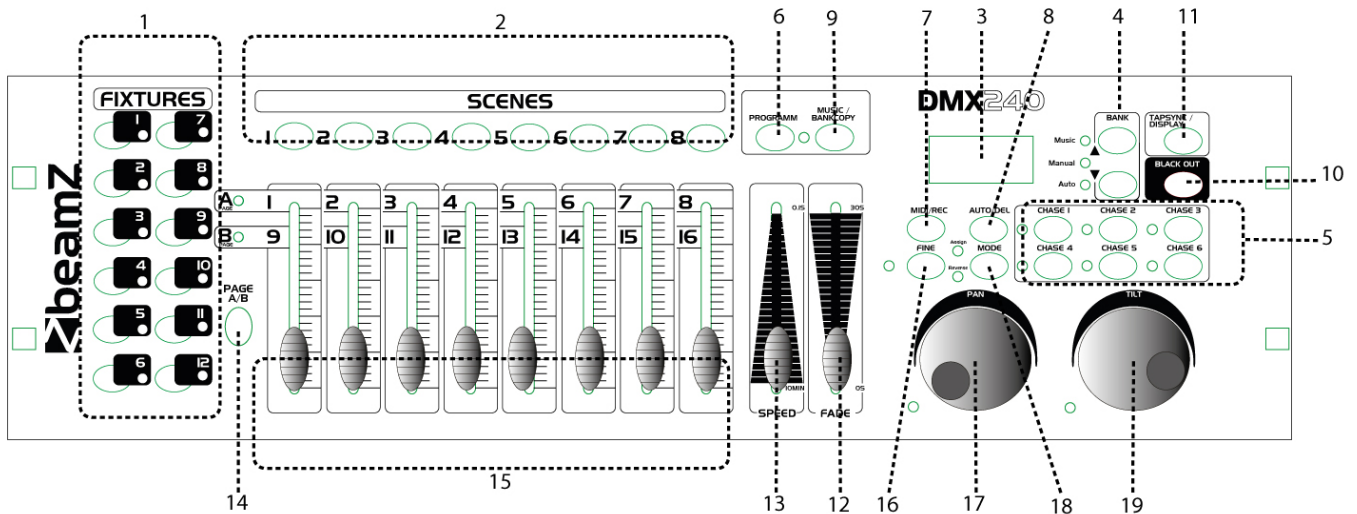

1. Touches Fixture (1 – 12)

Touches pour sélectionner l'appareil à gérer.

2. Touches Scene (1-8)

Appuyez sur les touches Scene pour charger les scènes ou les mémoriser. 240 scènes au plus sont programmables.

3. Affichage

Indique l'activité en cours ou l'état de programmation.

4. Touches Bank (Up/Down)

Appuyez sur les touches pour sélectionner une banque parmi 30

5. Touches Chase (1-6)

Pour sélectionner votre chase programmé composé d'un maximum de 240 scènes

6. Touche Program Programming

Pour activer le mode programmation

7. Touche MIDI/Rec

Enregistrer des programmes

8. Touche Auto/Del

Pour activer le mode Auto ou effacer des scènes et chases.

9. Copie musique / banque

Pour activer le mode Musique ou créer des scènes et programmes chase

10. Touche Blackout

Pour désactiver la sortie de canal

11. Touche Tap Sync/Display

Pour créer un beat standard ou pour charger les valeurs d'affichage entre % et 255.

12. Fader réglage transition

Pour régler la durée de transition. C'est la durée qu'il faut à un appareil (scanner) pour se déplacer d'une position à une autre, pour le dimmer de faire un fondu-enchaîné.

13. Fader vitesse

Pour régler la vitesse de défilement des scènes.

14. Touche sélection page

Pour sélectionner les faders pour l'appareil entre Page A(1-8) et Page B (9-16).

15. Faders

Pour régler l'intensité des canaux 1-8 ou canaux 9-16 selon la page sélectionnée.

16. Touche Fine.

Si Fine est activé, la molette Pan ou Tilt gère le scanner par petit palier.

17. Molette Pan

Molette pour régler le Tilt du scanner ou pour programmer.

18. Touche Mode

En appuyant sur les touches Fine et Mode, vous pouvez activer le mode Assign (assignation) ou Reverse (inversion).

19. Molette Tilt

Molette pour régler le Tilt du scanner ou pour programmer.

FACE ARRIERE

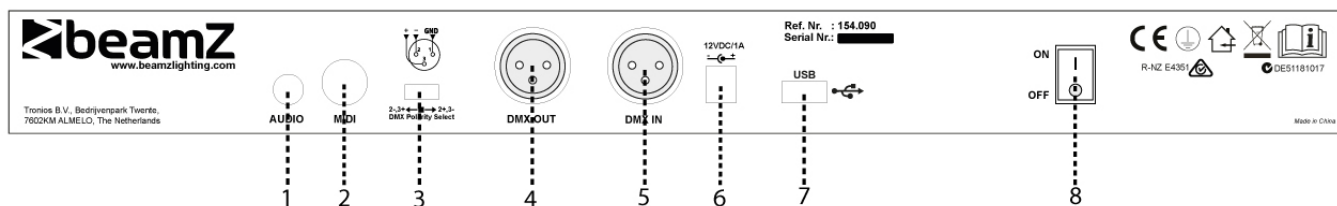

1. Audio in

0.1V – 1Vp-p

2. Non connecté

3. DMX Polarity select

Vérifiez la polarité de l'appareil.

4. DMX Out

Envoie la valeur DMX au scanner DMX ou au pack DMX

5. DMX In

Prise pour les signaux d'entrée DMX

6. DC Input

DC 9 – 12V, 300mA

7. USB

Port USB pour brancher une lampe USB

8. Power Switch

Interrupteur marche / arrêt

1.0 UTILISATION

GENERALITES

Cet appareil vous permet de programmer 12 scanners de 16 canaux DMX, 30 banques de 8 scènes programmables, 6 chases de 240 scènes programmées en utilisant 8 faders et autres touches de commande. En utilisant les deux molettes, vous pouvez gérer facilement les mouvements Pan et Tilt des appareils. Pour personnaliser vos effets, vous pouvez assigner ou inverser les canaux DMX. De plus, deux appareils ou plus peuvent communiquer entre eux et recevoir ou envoyer les données.

Information affichage

L'affichage LCD peut accepter un maximum de 2 x 8 caractères.

Affichage LCD

Chase 5
Step 002
Data 151
SP: 1M36S
TP: 5.32S
FT: 10.5S
ASS 07 08
RES 10 13
SN 6
BK 03

Message

Chase 5 est activé.
deuxième palier (step) d'un chase
valeur DMX (000-255)
la vitesse actuelle est 1 minute et 36 secondes
la durée des deux dernières activations est de 5.32 secondes
la durée de transition est de 10.5 secondes
assignation canaux DMX 7 et 8
inversion canaux 10 et 13
Scène 6
Banque 03

1.1 PROGRAMMATION

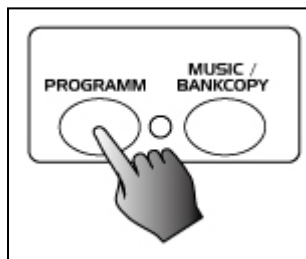

Une fois l'appareil allumé, il passe automatiquement en mode Manuel. Appuyez sur la touche Program pendant trois secondes pour activer le mode Programmation. Un clignotement rapide dans l'affichage (3) à côté de "PROG" indique la sélection.

1.2 PROGRAMMATION DE SCENES

1. Activez le mode Programmation.



2. Appuyez sur la touche Fixtures pour activer son réglage, signalé par la LED. Vous pouvez sélectionner plusieurs appareils en appuyant sur les touches correspondantes ; vous pouvez ainsi assigner plusieurs appareils à cette console.

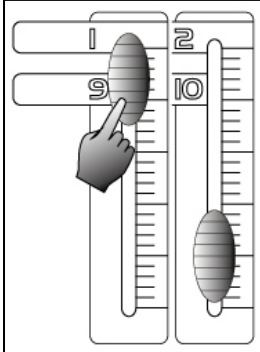

3. Créez une scène avec les faders. La valeur DMX est 0 si le fader est en bas et 255 s'il est en haut.

4. Si besoin, vous pouvez activer la touche Page Select pour gérer le second ensemble de 8 canaux DMX.



5. Une fois la scène créée, appuyez sur la touche MIDI/Rec pour programmer cette scène dans la mémoire.

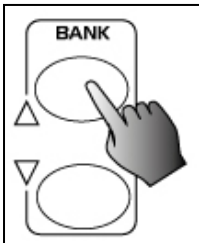

6. Appuyez sur la touche Bank Up/Down pour sélectionner la banque dans laquelle mémoriser la scène. Il existe 30 banques en tout, vous pouvez mémoriser jusqu'à 8 scènes dans chaque banque.

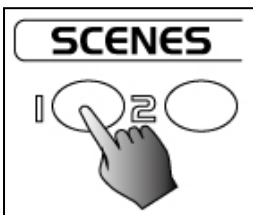

7. Appuyez sur la touche Scene pour mémoriser votre scène, toutes les LEDs et l'affichage clignote trois fois brièvement pour indiquer l'opération ; ensuite l'affichage indique la banque et la scène.



8. Répétez les points 3 à 7 jusqu'à ce que toutes les scènes voulues soient programmées. Appuyez à nouveau sur la touche Fixture pour éteindre le fader de réglage.

Pour assigner un autre appareil, vous pouvez appuyer sur la touche Scanner correspondante pour activer son fader de réglage, puis vous pouvez débiter à nouveau la programmation.

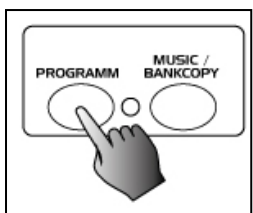

9. Si vous souhaitez arrêter la programmation, appuyez sur la touche Program et maintenez-la enfoncée pendant trois secondes pour quitter le mode de programmation, l'affichage ne clignote plus.

1. Activez le mode Programmation.
2. Appuyez sur la touche Scanner 2 pour activer son réglage.
3. Appuyez sur la touche Page Select pour sélectionner Page A.
4. Mettez le Fader 1 sur la position supérieure.
5. Appuyez sur la touche MIDI/Rec.
6. Sélectionnez Banque 2 avec la touche Bank Up/Down.
7. Appuyez sur la touche Scene 1 pour mémoriser la première scène.
8. Répétez les points 4-7 jusqu'à ce que les 8 scènes soient programmées dans la banque 2.
9. Appuyez sur la touche Scanner 2 à nouveau pour couper son réglage.
10. Appuyez sur la touche Programm pendant trois secondes pour quitter le mode programmation.

1.3 EDITER UNE SCENE

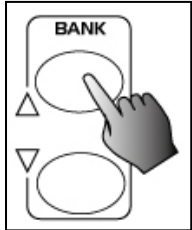

1. Activer le mode Programmation.
2. Appuyez sur la touche Bank Up/Down pour sélectionner la banque qui contient la scène à éditer.

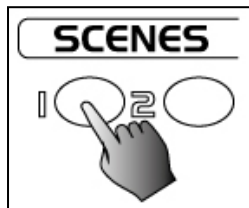

3. Sélectionnez la scène à éditer en activant sa touche Scene existante.

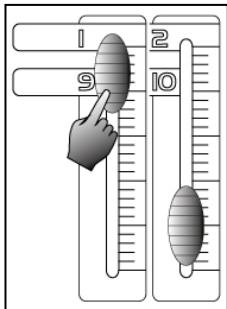

4. Utilisez les Faders ou molettes pour faire les réglages voulus.



5. Une fois les changements faits, appuyez sur la touche MIDI/Rec.

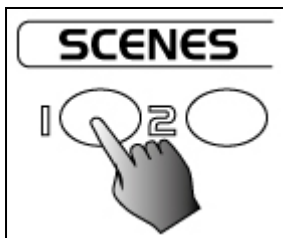

6. Appuyez sur la touche Scene qui correspond à la scène à éditer. Cela va écraser la scène

NOTE: Assurez-vous de sélectionner la même scène aux points 3 et 6, sinon, vous pouvez, par inadvertance, écraser une scène existante.

1.4 COPIE DE REGLAGES

Cette fonction vous permet de copier les réglages d'un appareil sur un autre.

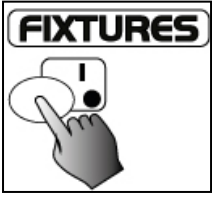

1. Appuyez sur la touche Scanner que vous voulez copier et maintenez-la enfoncée.

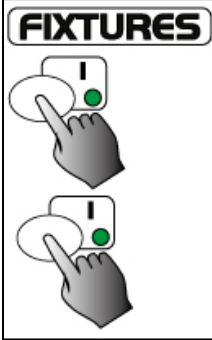

2. Tout en maintenant la touche Scanner enfoncée, appuyez sur la touche Scanner que vous voulez copier.

1.5 COPIER UNE SCENE

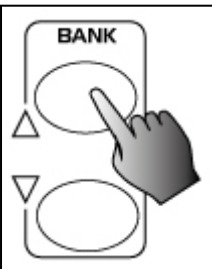

1. Activer le mode Programmation.

2. Appuyez sur la touche Bank Up/Down pour sélectionner la banque qui contient la scène à copier.

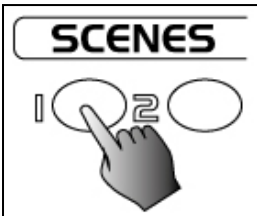

3. Sélectionnez la scène que vous voulez copier en activant sa touche Scène.

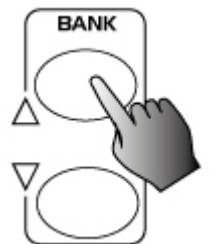

4. Appuyez sur la touche Bank Up/Down pour sélectionner la banque dans laquelle vous voulez copier la scène.

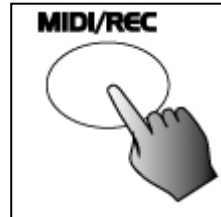

5. Appuyez sur la touche MIDI/Rec.

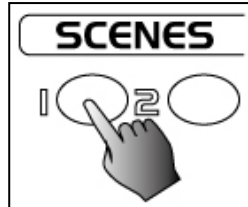

6. Appuyez sur la touche Scène que vous voulez copier.

1.6 EFFACER UNE SCENE

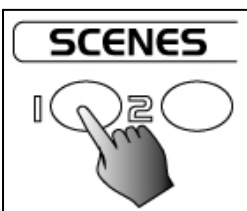

1. Activez la touche Scène voulue pour sélectionner la scène à effacer.

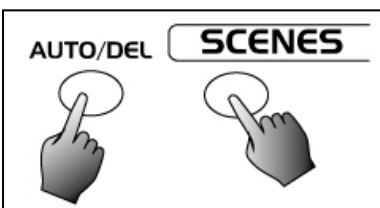

2. Appuyez sur la touche Auto/Del et maintenez-la enfoncée. En même temps, appuyez sur la touche Scène qui contient la scène à effacer.

Si une scène programmée est effacée, tous les canaux DMX dans cette scène sont réglés sur 0.

1.7 EFFACER TOUTES LES SCENES

Cette fonction réinitialise tous les canaux DMX sur 0.

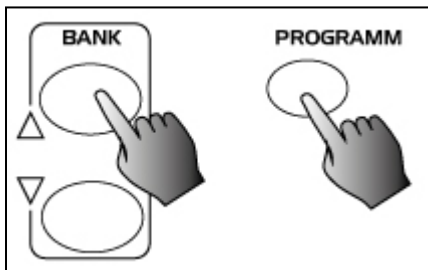

1. Une fois l'appareil éteint, maintenez les touches Program et Bank enfoncées en même temps.
2. Rallumez l'appareil, toutes les scènes sont effacées.

1.8 COPIER UNE BANQUE

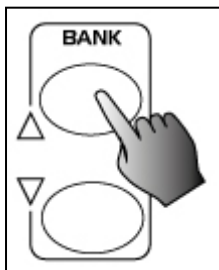

1. Activez le mode Programmation.
2. Appuyez sur la touche Bank Up/Down pour sélectionner la banque à copier.

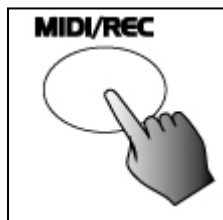

3. Appuyez sur la touche MIDI/Rec.

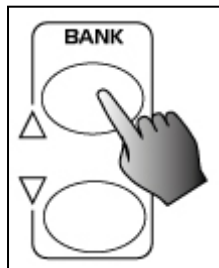

4. Appuyez sur la touche Bank Up/Down pour sélectionner la banque à copier.

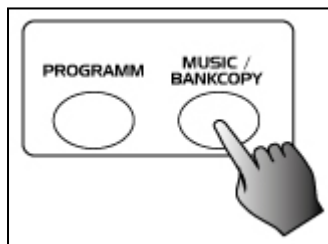

5. Appuyez sur la touche Music/Bank Copy, toutes les LEDs et l'affichage clignotent brièvement trois fois indiquant que l'opération est faite.
6. Appuyez sur la touche Program pendant trois secondes pour quitter le mode programmation.

2.0 PROGRAMMER DES CHASES

Vous devez programmer des scènes avant de programmer des chases. Cette fonction vous permet de mémoriser jusqu'à 240 scènes dans un chase.

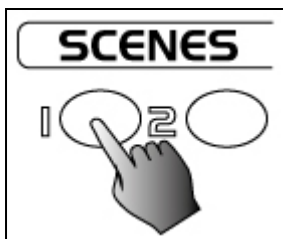

1. Activez le mode Programmation.
2. Appuyez sur la touche Chase pour sélectionner le chase à programmer. Vous ne pouvez sélectionner qu'un chase à la fois.



3. Sélectionnez une scène dans la banque qui contient les scènes mémorisées (voir point Programmation scènes).
 4. Appuyez sur la touche MIDI/Rec.
5. Répétez les points 3-4 jusqu'à atteindre l'effet voulu.
Vous pouvez mémoriser jusqu'à 240 scènes dans un chase.

2.1 PROGRAMMER UNE BANQUE DE SCENES DANS UN CHASE

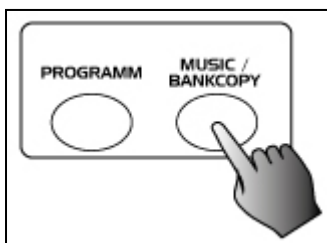

1. Activez le mode Programmation.
2. Sélectionnez le chase avec les touches Chase 1-6.
3. Utilisez la touche Bank Up/Down pour sélectionner la banque qui contient les scènes à copier.
4. Appuyez sur la touche Music/Bank Copy.

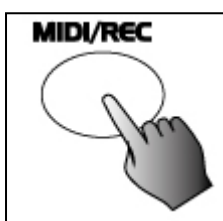

5. Appuyez sur la touche MIDI/Rec Copy, toutes les LEDs et l'affichage clignotent trois fois indiquant brièvement que les 8 scènes dans cette banque ont été programmées dans ce chase.

2.2 AJOUTER UN STEP

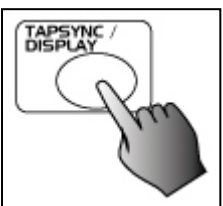

1. Activez le mode Programmation.
2. Sélectionnez le chase dans lequel vous voulez ajouter un Step.
3. Appuyez sur la touche Tap Sync/Display ; le premier segment dans l'affichage indique le chase et les trois symboles suivants son step.
4. Appuyez sur la touche Bank Up/Down pour aller au step après lequel vous voulez ajouter un step.

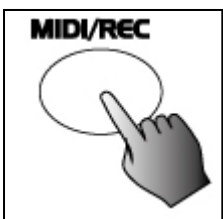
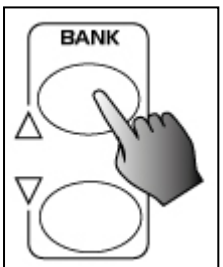

5. Appuyez sur la touche the MIDI/Rec , l'affichage lit le step supérieur.
Par exemple, vous voulez insérer un step entre step 3 et step 4 ; vous allez au step 3, vous appuyez sur la touche MIDI/Rec, l'affichage indique le step 4.

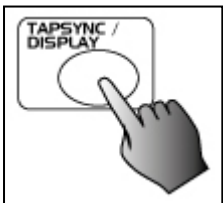

6. Appuyez sur la touche Tape Sync/Display à nouveau, l'affichage indique le chase en cours, la scène et la banque. Créez une nouvelle scène et enregistrez-la comme un nouveau step ou sélectionnez une scène programmée que vous voulez ajouter à ce chase.

Remarque : vous pouvez activer la touche Tap Sync/Display pour modifier le mode d'affichage entre step et banque.



7. Appuyez à nouveau sur la touche MIDI/Rec, toutes les LEDs et l'affichage clignotent trois fois brièvement indiquant que le nouveau step a été inséré dans ce chase.

2.3 EFFACER UN STEP

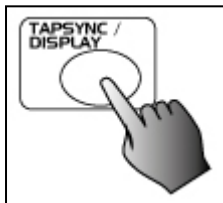

1. Activez le mode Programmation.
2. Sélectionnez le chase dans lequel vous voulez effacer le Step.
3. Appuyez sur la touche Tap Sync/Display ; l'affichage indique les steps.
4. Appuyez sur la touche Bank Up/Down pour aller au step à effacer.
5. Appuyez sur la touche Auto/Del pour effacer le step, toutes les LEDs et l'affichage clignotent brièvement trois fois pour signaler que le step a été effacé.

2.4 EFFACER UN CHASE

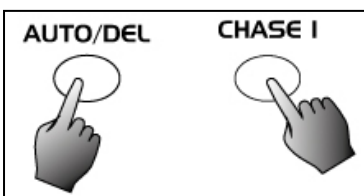

1. Sélectionnez le chase à effacer.
2. Maintenez la touche Auto/Del enfoncée. Appuyez sur la touche Chase en maintenant la touche Auto/Del enfoncée : toutes les LEDs et l'affichage clignotent brièvement trois fois, indiquant que ce chase a bien été effacé.

2.5 EFFACER TOUS LES CHASES

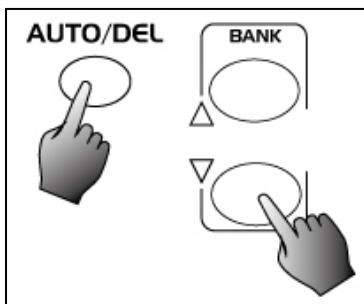

1. Eteignez l'appareil, maintenez les touches Auto/Del et Bank Down enfoncées en même temps.
2. Rallumez l'appareil.

3.0 ASSIGNATION CANAL DMX / INVERSION

3.1 ASSIGNATION CANAL DMX

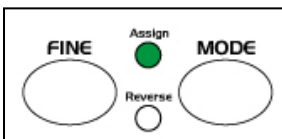

1. Activez le mode Programmation.
2. Appuyez sur les touches Fine et Mode en même temps, la LED Assign brille indiquant que le mode est activé.

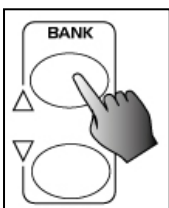

3. Utilisez la touche Bank Up/Down pour commuter entre Pan et Tilt, la LED correspondante brille indiquant la sélection.



4. Appuyez sur la touche Tap/Display pour commuter entre 8CH. et 16CH. L'affichage indique :

ASSXX XX
X/Y → 08CH

ASSXX XX
X/Y → 16CH



5. Appuyez sur le bouton correspondant à l'appareil à sélectionner.

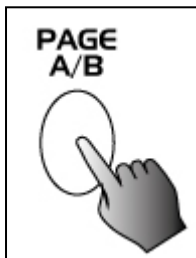

6. Activez la touche de sélection de page pour choisir entre page A ou page B.

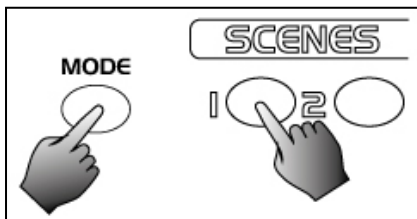

7. En appuyant sur la touche Mode, appuyez sur la touche Scene : toutes les LEDs doivent clignoter brièvement indiquant que le canal DMX est assigné. (touche Scène 1 pour canal DMX 1, touche Scène 2 pour canal DMX 2, etc.)

8. Répétez les points 3-7, vous pouvez assigner un maximum de 48 canaux DMX pour 12appareils.

3.2 INVERSER UN CANAL DMX

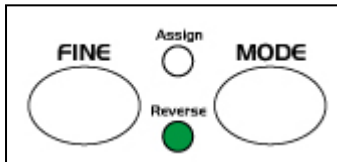

1. Activez le mode programmation.

2. Appuyez sur les touches Fine et Mode en même temps, la LED Reverse brille indiquant que le mode est activé..

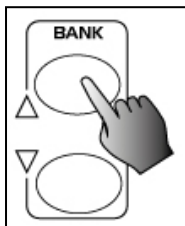

3. Utilisez la touche Bank Up/Down pour commuter entre Pan et Tilt, la LED correspondante brille indiquant la sélection.

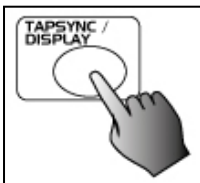

4. Appuyez sur la touche Tap/Display pour commuter entre 8CH. et 16Ch.

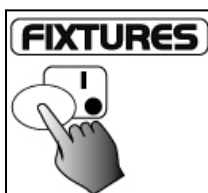

5. Appuyez sur la touche Scanner pour sélectionner le scanner.

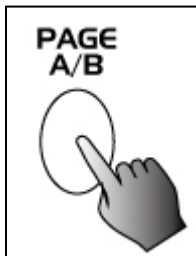

6. Activez la touche de sélection de page pour choisir entre page A ou page B.

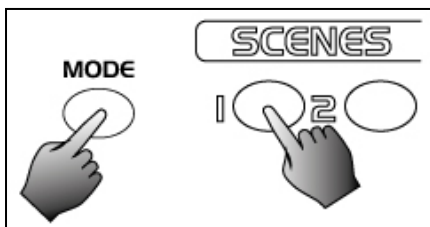

7. En appuyant sur la touche Mode, appuyez sur la touche Scene : toutes les LEDs doivent clignoter brièvement indiquant que le canal DMX est assigné. (touche Scène 1 pour canal DMX 1, touche Scène 2 pour canal DMX 2, etc.)

8. Répétez les points 3-7, vous pouvez assigner un maximum de 48 canaux DMX pour 12 appareils.

3.3 DUREE DE TRANSITION

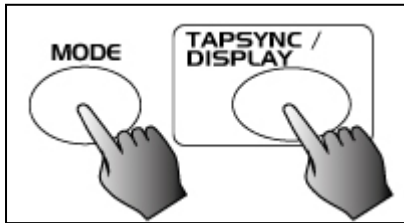

1. Eteignez l'appareil, appuyez en même temps sur les touches Mode et TAP/Display.

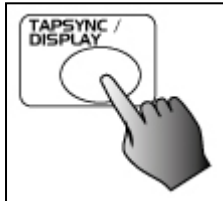

2. Rallumez l'appareil ; appuyez sur la touche TAP/Display pour commuter entre Fade time et assign fade time, l'affichage LCD indique

ALL CH	OU	Only X/Y
FD Time		FD Time

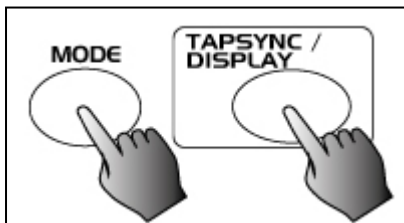

3. Appuyez en même temps sur les touches Mode et TAP/Display pour mémoriser votre réglage. Si vous ne voulez pas mémoriser le réglage, appuyez sur la touche Blackout pour quitter.

3.4 EFFACER UN SCANNER DES CANAUX DMX



1. Activez le mode Assign ou Reverse

2. Activez la touche du scanner que vous voulez effacer.

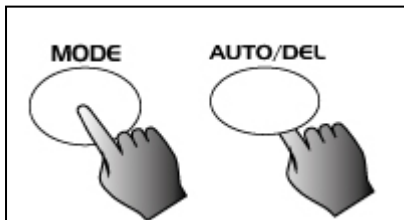

3. Appuyez en même temps sur les touches Mode et Auto/Del buttons, toutes les LEDs doivent clignoter brièvement, le scanner est alors effacé.

3.5 EFFACER TOUTS LES CANAUX DMX

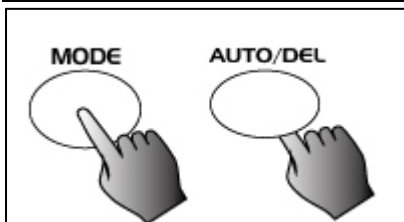

1. Eteignez l'appareil.

2. Appuyez en même temps sur les touches Mode et Auto/Del.

3. En appuyant sur les deux touches, rallumez l'appareil, toutes les LEDs doivent clignoter brièvement indiquant que tous les canaux assignés ou inversés sont effacés.

3.6 AFFICHER LES CANAUX DMX

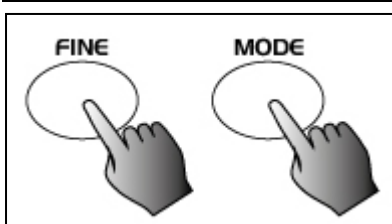

1. Appuyez en même temps sur les touches Fine et Mode, la LED Assign brille.

2. Appuyez, à nouveau, en même temps sur les touches Fine et Mode, la LED Assign s'éteint et la LED Reverse brille.



3. Appuyez sur la touche Scanner qui contient le canal Pan et Tilt, l'affichage LCD indique le Pan et Tilt.

3.7 REGLER UN NOUVEAU LOGO

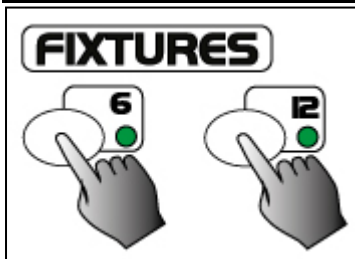

1. Eteignez l'appareil.

2. Appuyez et maintenez enfoncées, en même temps, les touches des appareils 6 et 12. Rallumez tout en appuyant sur les deux touches puis relâchez-les.



3. Appuyez sur la touche de l'appareil 6 (ou 12) pour déplacer le curseur vers la gauche (ou droite).

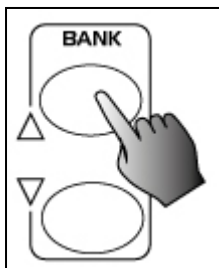

4. Appuyez sur la touche Bank Up/Down pour faire défiler les caractères que vous souhaitez.

5. Répétez les points 3-4. Vous pouvez entrer un maximum de 16 caractères sur deux lignes.

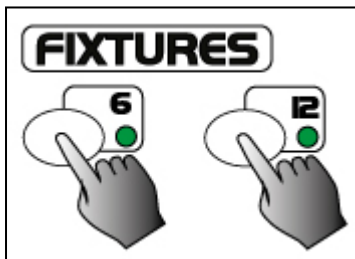

6. Appuyez en même temps sur les touches de l'appareil 6 et 12 pour mémoriser les nouveaux caractères, toutes les LEDs clignotent brièvement indiquant l'opération. Si vous ne voulez pas sauvegarder ces caractères, appuyez juste sur la touche Blackout pour quitter ce mode.

4.0 DEFILEMENT DE SCENES

4.1 MODE MANUEL

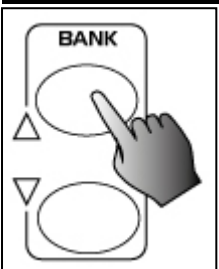

1. Lorsque l'appareil est allumé, il est automatiquement en mode Manuel.

2. Assurez-vous que les indicateurs Auto trigger et Music trigger sur l'affichage sont éteints.

3. Utilisez la touche Bank Up/Down pour sélectionner la banque qui contient les scènes à faire défiler.

4. Appuyez sur la touche Scene pour sélectionner la scène.

4.2 MODE AUTO



Cette fonction vous permet d'utiliser une banque de scènes programmées dans une boucle séquentielle.

1. Appuyez sur la touche Auto/Del pour activer le mode Auto. La LED Auto brille indiquant que le mode auto est activé.

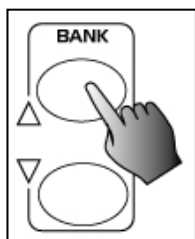

2. Utilisez la touche Bank Up/Down pour sélectionner une banque de scènes.

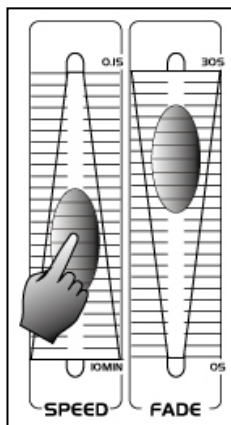

3. Après avoir sélectionné la banque de scènes à faire défiler, vous pouvez utiliser le réglage de vitesse (ou la touche Tap Sync/Display) et le fader Fade Time pour régler les scènes sur l'effet voulu.

Remarque:

La touche Tap Sync est utilisée pour régler la vitesse en activant la touche plusieurs fois, les deux dernières pressions sur la touche règlent la vitesse à un maximum de 10 minutes. Tape Sync écrase tout réglage du fader Speed précédent sauf si le fader est à nouveau déplacé.



4. Appuyez sur la touche Auto/Del pour quitter le mode Auto.

4.3 MODE MUSIQUE

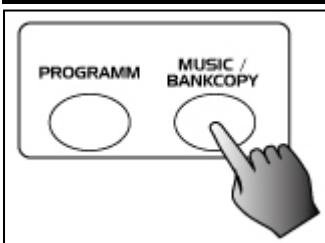

1. Appuyez sur la touche Music/Bank Copy pour activer le mode musique. La LED Music brille indiquant que le mode est activé.

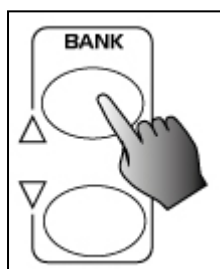

2. Utilisez la touche Bank Up/Down pour sélectionner la banque qui contient les scènes à faire défiler. Les scènes sélectionnées vont défiler dans un ordre séquentiel selon le rythme de la musique détectée par le microphone intégré..

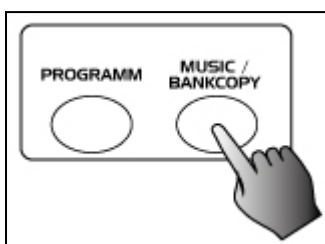

3. Appuyez sur la touche Music/Bank Copy pour quitter le mode Musique.

5.0 CHASES

Vous devez programmer les scènes avant de faire défiler les chases.

5.1 MODE MANUEL

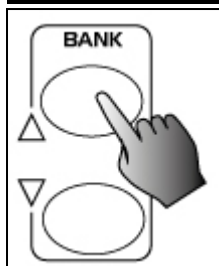

1. Lorsque l'appareil est allumé, il est automatiquement en mode Manuel..
2. Sélectionnez le chase voulu en activant une des six touches Chase. Par une seconde pression, vous désactivez la fonction.
3. Utilisez le réglage Speed (ou touche Tap Sync) et le réglage Fade Time pour régler les scènes selon les effets voulus.
4. Utilisez la touche Bank Up/Down pour faire défiler le chase.

5.2 MODE AUTO



1. Appuyez sur la touche Auto/Del pour activer le mode Auto. La LED Auto brille indiquant que le mode Music est activé.

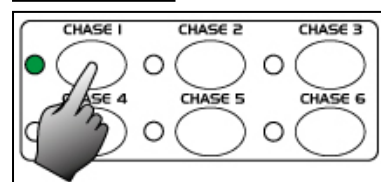

2. Sélectionnez le chase voulu en activant une des six touches Chase. Par une seconde pression, vous désactivez la fonction.

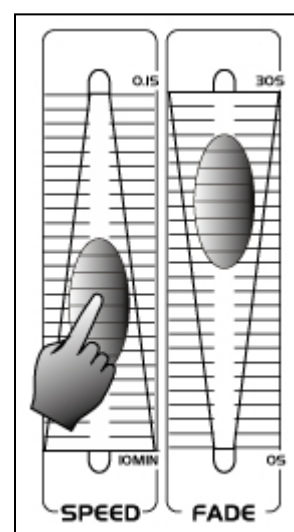

3. Utilisez le réglage Speed (ou touche Tap Sync) et le réglage Fade Time pour régler les scènes selon les effets voulus. Vous pouvez sélectionner plusieurs chases à la fois, les chases fonctionnent dans la séquence où ils sont sélectionnés.

TECHNICAL SPECIFICATION / TECNISCHE SPECIFICATIE / TECHNISCHE DATEN / ESPECIFICACIONES TÉCNICAS / SPÉCIFICATIONS TECHNIQUES / SPECYFIKACJA TECHNICZNA

Rated voltage : DC 9 – 12V, 300mA min.
DMX Connection : 3-Pin XLR
MIDI Input : 5-pin DIN
Function : DMX
Dimensions per unit : 482 x 132 x 80mm
Weight (per unit) : 2.7 kg

Design and product specifications are subject to change without prior notice.

The products referred to in this manual conform to the European Community Directives to which they are subject:

European Union

Tronios B.V.,
Bedrijvenpark Twente Noord 18,
7602KR Almelo, The Netherlands

2014/35/EU

2014/30/EU

2011/65/EC



United Kingdom

Tronios Ltd.,
130 Harley Street,
London W1G 7JU, United Kingdom

S.I. 2016:1101

S.I. 2016:1091

S.I. 2012:3032



